

A-203242 THOMSON

Шариковые втулки

ТИП: Цилиндрические линейные направляющие, Шариковые втулки, Стандартные, Закрытая конструкция, Тип LMB..(N), дюймовые

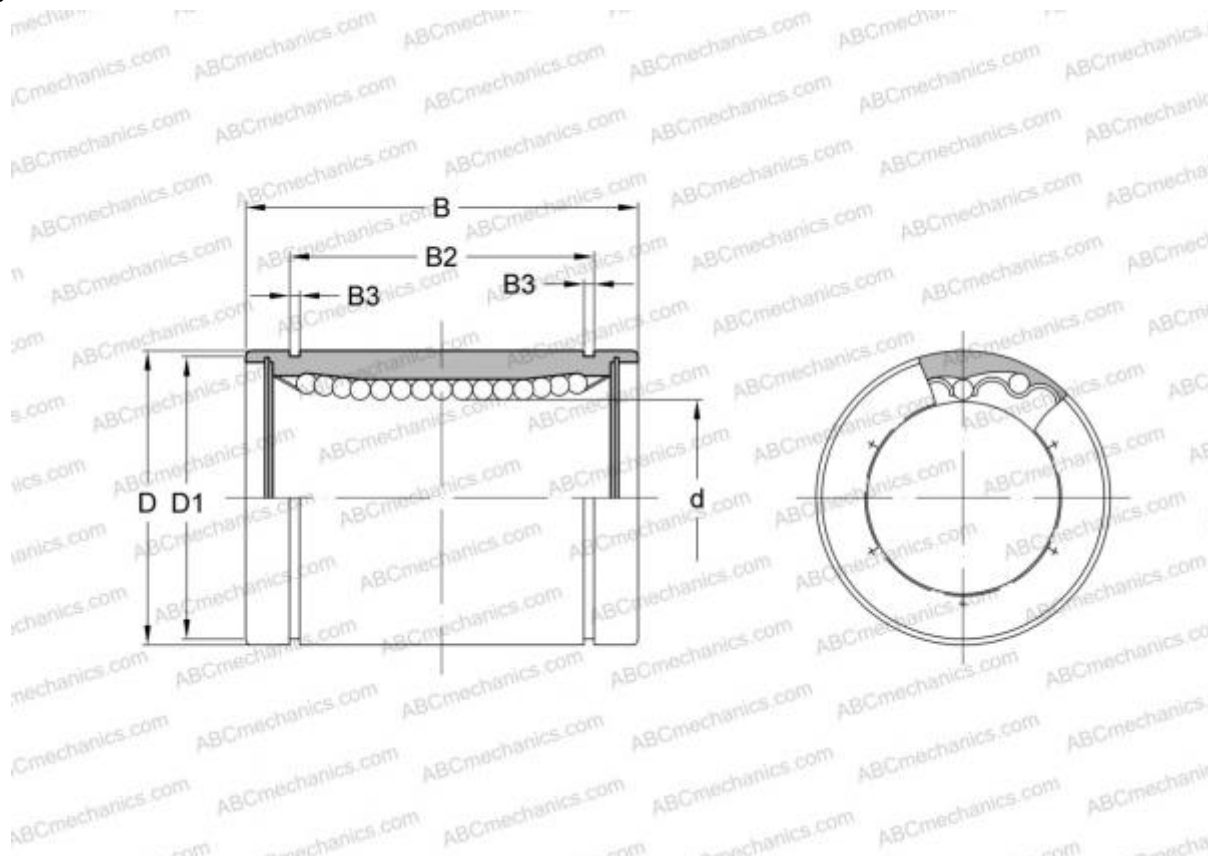

Технические характеристики

РАЗМЕРЫ, ММ

d	31,750
D	50,800
B	66,675

МАССА, КГ 0,490

ПРОИЗВОДИТЕЛЬ [THOMSON](#)

АНАЛОГИ

ABC	LMB 203242
IKO	LMB 203242
SCHNEEBERGER	203242