

LMB 243848 ИКО

Шариковые втулки

ТИП: Цилиндрические линейные направляющие, Шариковые втулки, Стандартные, Закрытая конструкция, Тип LMB..(N), дюймовые

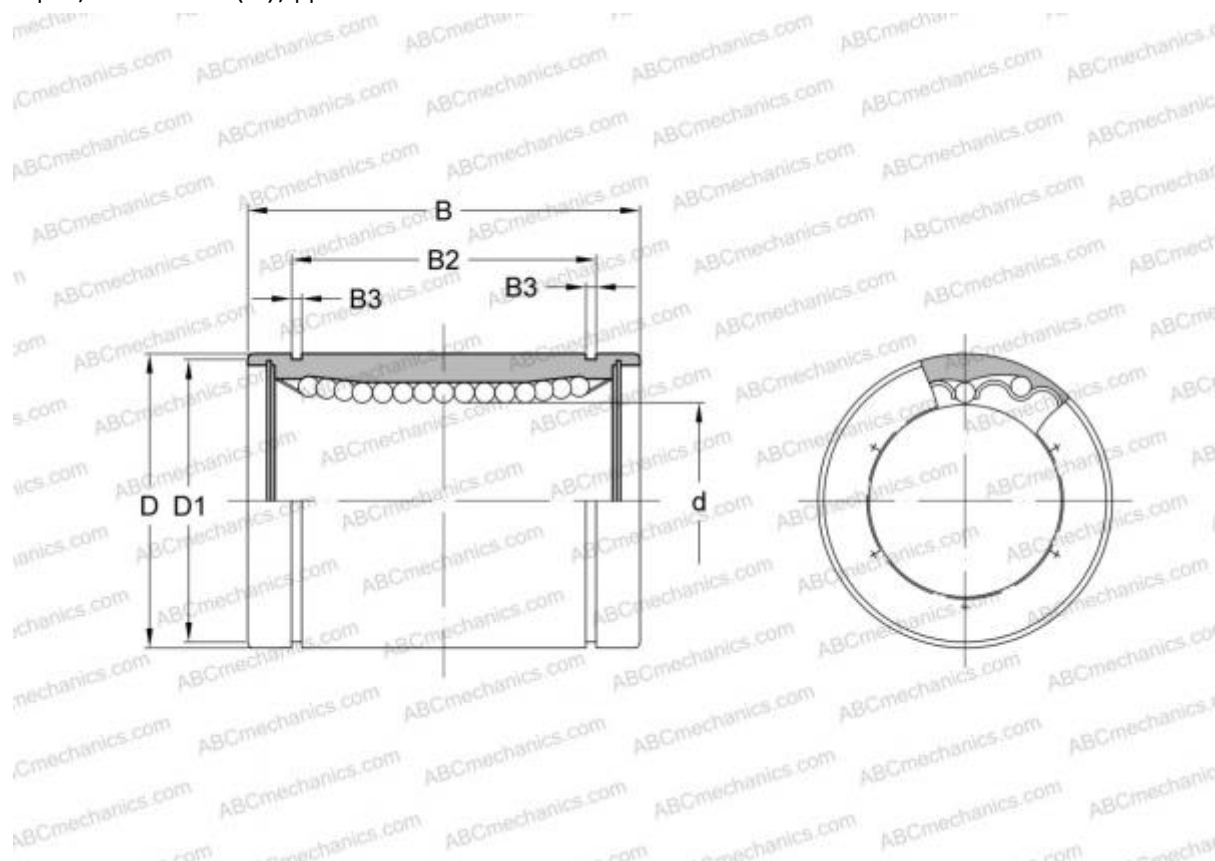

Технические характеристики

РАЗМЕРЫ, ММ

d	38,100
D	60,325
B	76,200

МАССА, КГ 0,730

ПРОИЗВОДИТЕЛЬ [ИКО](#)

АНАЛОГИ

ABC	LMB 243848
THOMSON	A-243848
SCHNEEBERGER	243848

РАСЧЕТНЫЕ ДАННЫЕ

Номинальная динамическая грузоподъёмность мин	2,010 кН
---	----------

РАСЧЕТНЫЕ ДАННЫЕ

Номинальная статическая грузоподъёмность макс	4,620 кН
---	----------