

243848 SCHNEEBERGER

Шариковые втулки

ТИП: Цилиндрические линейные направляющие, Шариковые втулки, Стандартные, Закрытая конструкция, Тип LMB..(N), дюймовые

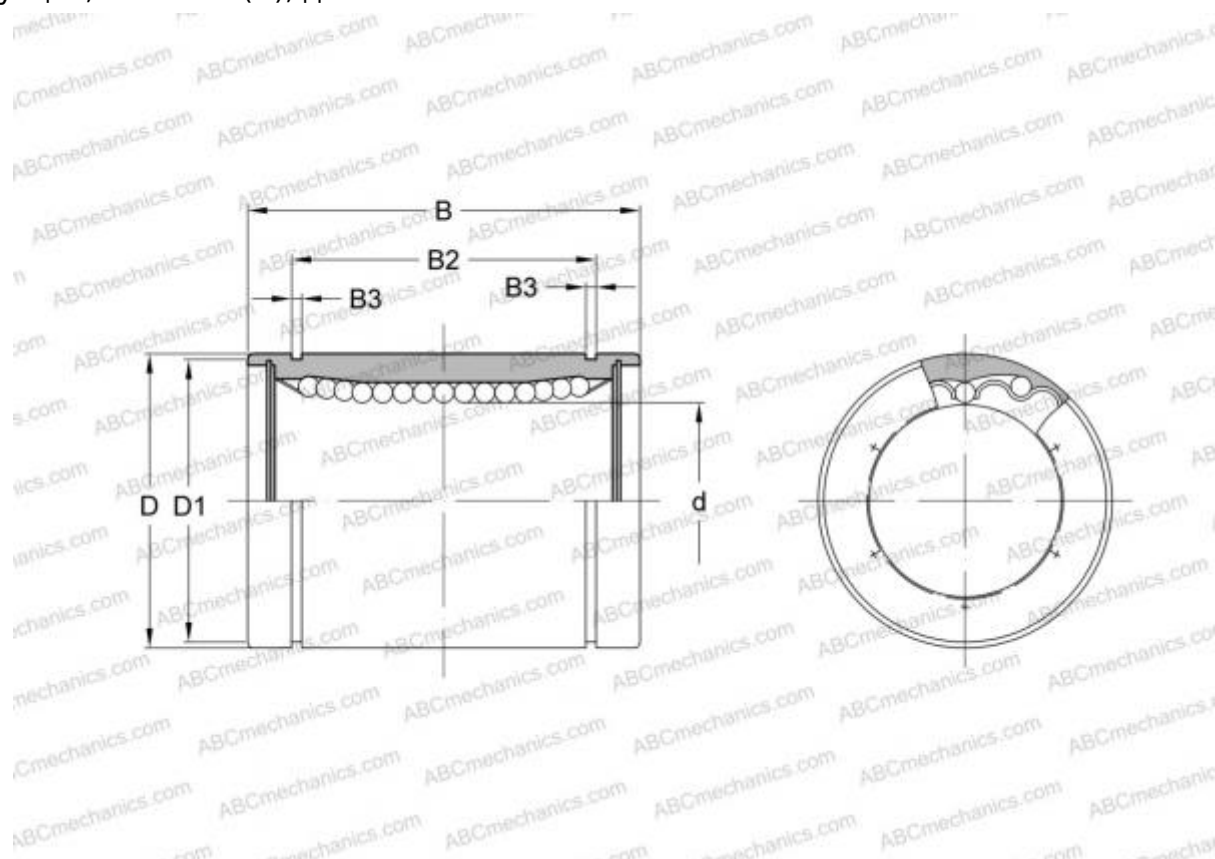

Технические характеристики

РАЗМЕРЫ, ММ

d	38,100
D	60,325
B	76,200

МАССА, КГ 0,730

ПРОИЗВОДИТЕЛЬ [SCHNEEBERGER](#)

АНАЛОГИ

ABC	LMB 243848
IKO	LMB 243848
THOMSON	A-243848