

## A-406080 THOMSON

Шариковые втулки

ТИП: Цилиндрические линейные направляющие, Шариковые втулки, Стандартные, Закрытая конструкция, Тип LMB..(N), дюймовые

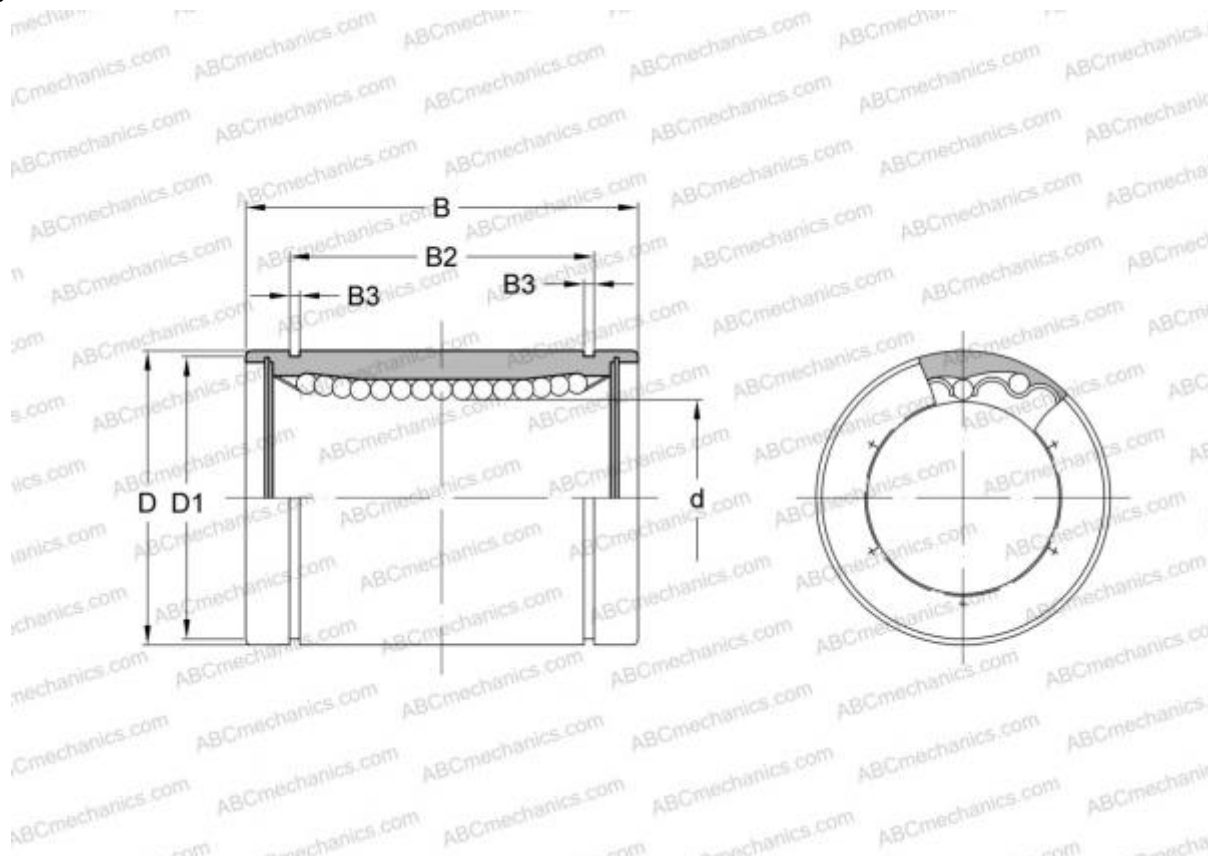

### Технические характеристики

#### РАЗМЕРЫ, ММ

d	63,500
D	95,250
B	127,000

**МАССА, КГ** 2,400

**ПРОИЗВОДИТЕЛЬ** [THOMSON](#)

#### АНАЛОГИ

ABC	<a href="#">LMB 406080</a>
IKO	<a href="#">LMB 406080</a>
SCHNEEBERGER	<a href="#">406080</a>