

ADJ-101824 THOMSON

Шариковые втулки

ТИП: Цилиндрические линейные направляющие, Шариковые втулки, Стандартные, С регулируемым зазором, Тип LMB..(N) AJ, дюймовые

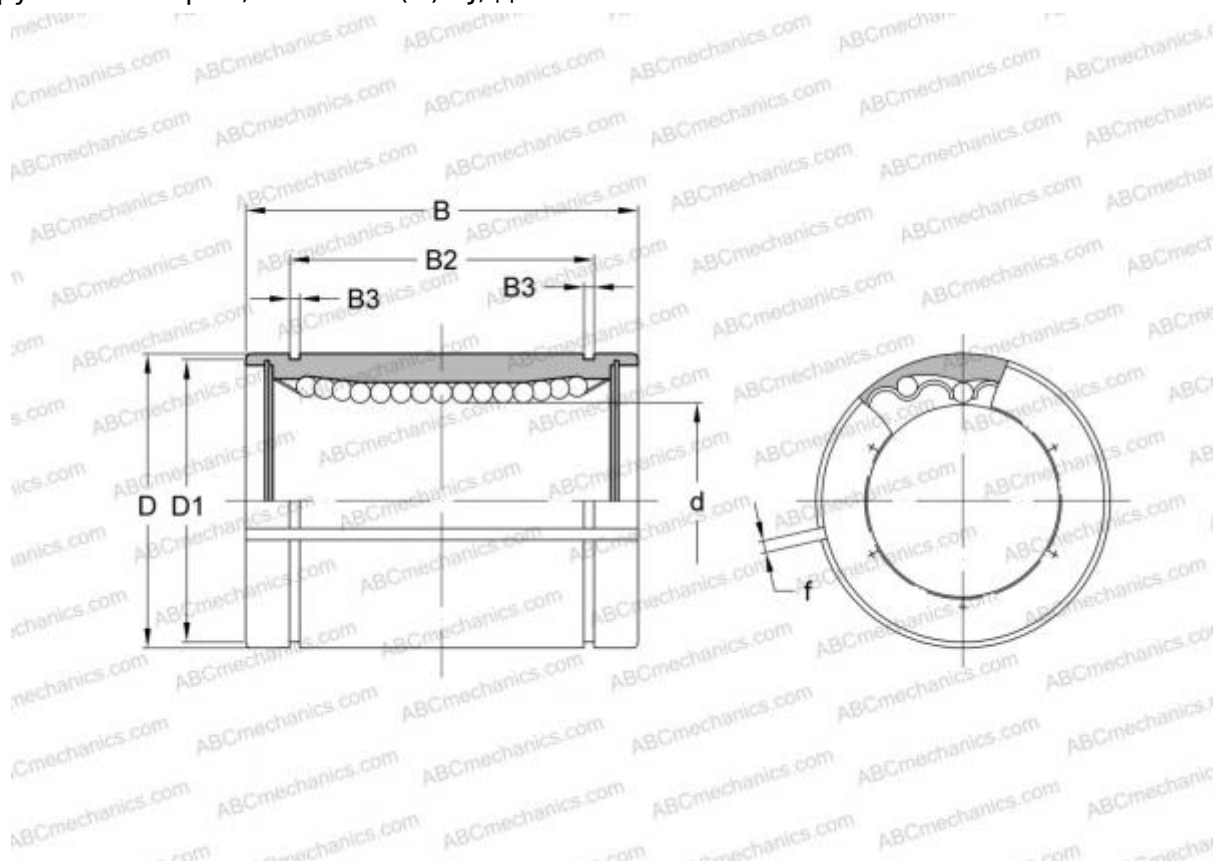

Технические характеристики

РАЗМЕРЫ, ММ

d	15,875
D	28,575
B	38,100
f	1,500

МАССА, КГ 0,083

ПРОИЗВОДИТЕЛЬ [THOMSON](#)

АНАЛОГИ

ABC	LMB 101824 AJ
IKO	LMB 101824 AJ