

OPN-101824 THOMSON

Шариковые втулки

ТИП: Цилиндрические линейные направляющие, Шариковые втулки, Стандартные, Открытая конструкция, для использования с рельсовым валом, Тип LMB..(N) OP, дюймовые

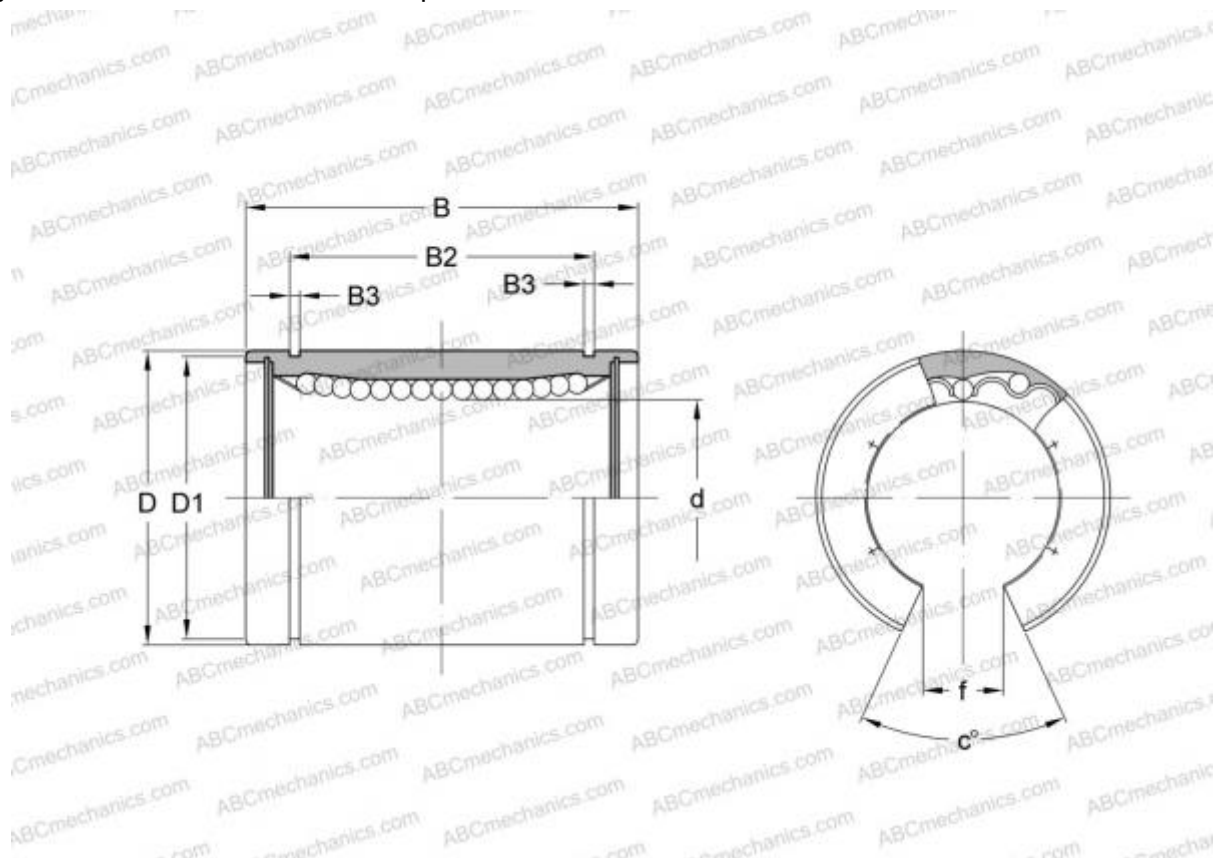

Технические характеристики

РАЗМЕРЫ, ММ

| | |
|---|--------|
| d | 15,875 |
| D | 28,575 |
| B | 38,100 |
| f | 9,500 |
| c | 80,000 |

МАССА, КГ 0,064

ПРОИЗВОДИТЕЛЬ [THOMSON](#)

АНАЛОГИ

| | |
|--------------|-------------------------------|
| ABC | LMB 101824 OP |
| IKO | LMB 101824 OP |
| SCHNEEBERGER | OUV 101824 |