

## OPN-625 HEIM

Шариковые втулки

ТИП: Цилиндрические линейные направляющие, Шариковые втулки, Стандартные, Открытая конструкция, для использования с рельсовым валом, Тип LMB..(N) OP, дюймовые

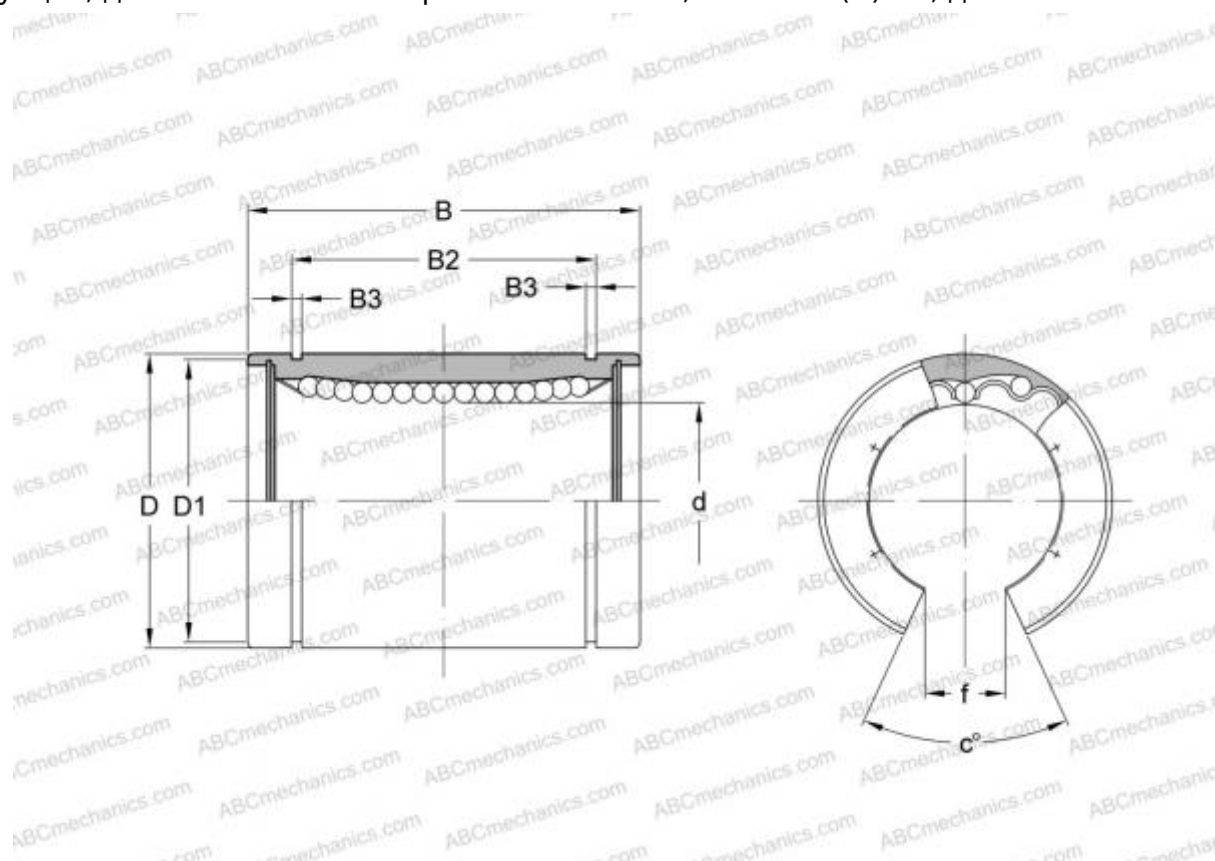

### Технические характеристики

#### РАЗМЕРЫ, ММ

d	15,875
D	28,575
B	38,100
f	9,500
c	80,000

**МАССА, КГ** 0,057

**ПРОИЗВОДИТЕЛЬ** [HEIM](#)

#### АНАЛОГИ

ABC	<a href="#">LMB 101824 N OP</a>
IKO	<a href="#">LMB 101824 N OP</a>