

КН10-РР АВС

Шариковые втулки

ТИП: Цилиндрические линейные направляющие, Шариковые втулки, Компактные, Тип КН..РР, ЛК..УУ, уплотнения с обеих сторон

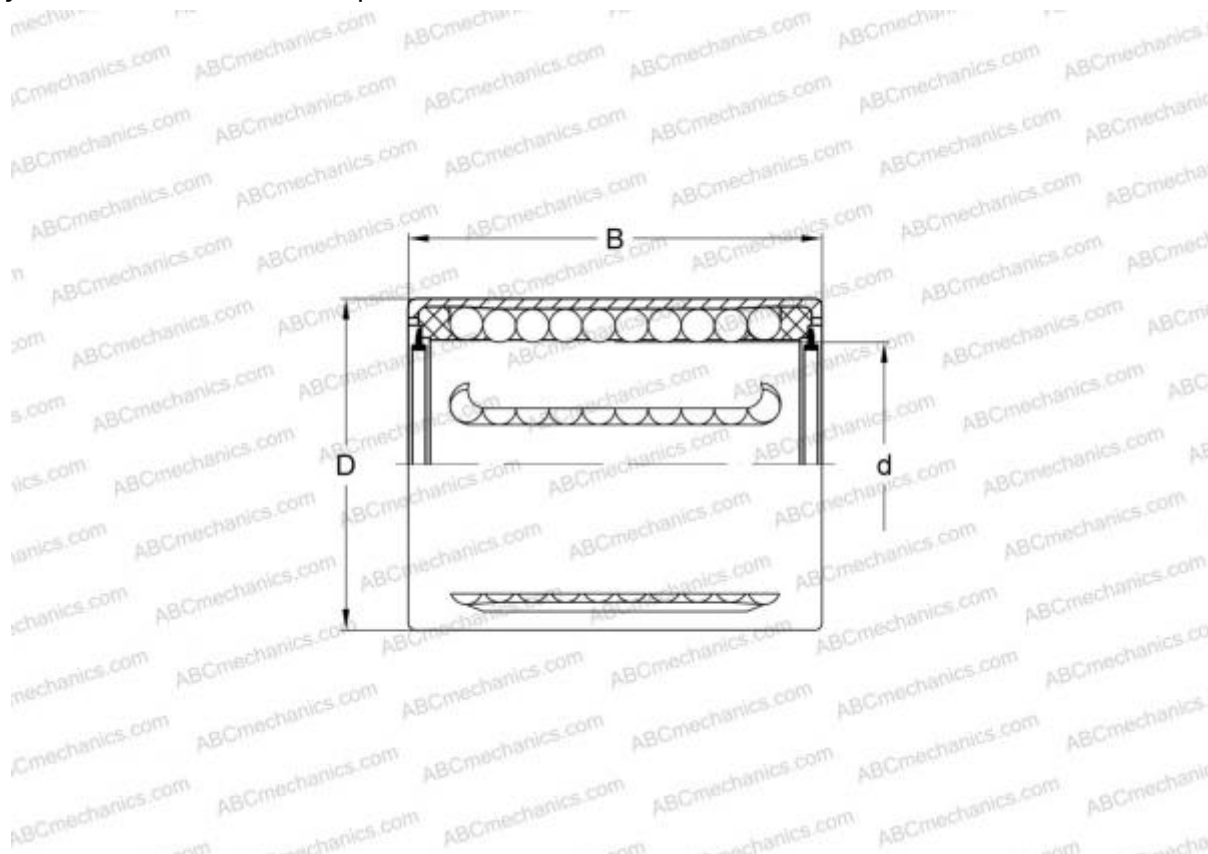

Технические характеристики

РАЗМЕРЫ, ММ

d	10,000
D	17,000
B	26,000

МАССА, КГ 0,015

ПРОИЗВОДИТЕЛЬ [ABC](#)

АНАЛОГИ

INA	КН10-РР
-----	-------------------------