

КН14-PP INA

Шариковые втулки

ТИП: Цилиндрические линейные направляющие, Шариковые втулки, Компактные, Тип КН..PP, ЛК..UU, уплотнения с обеих сторон

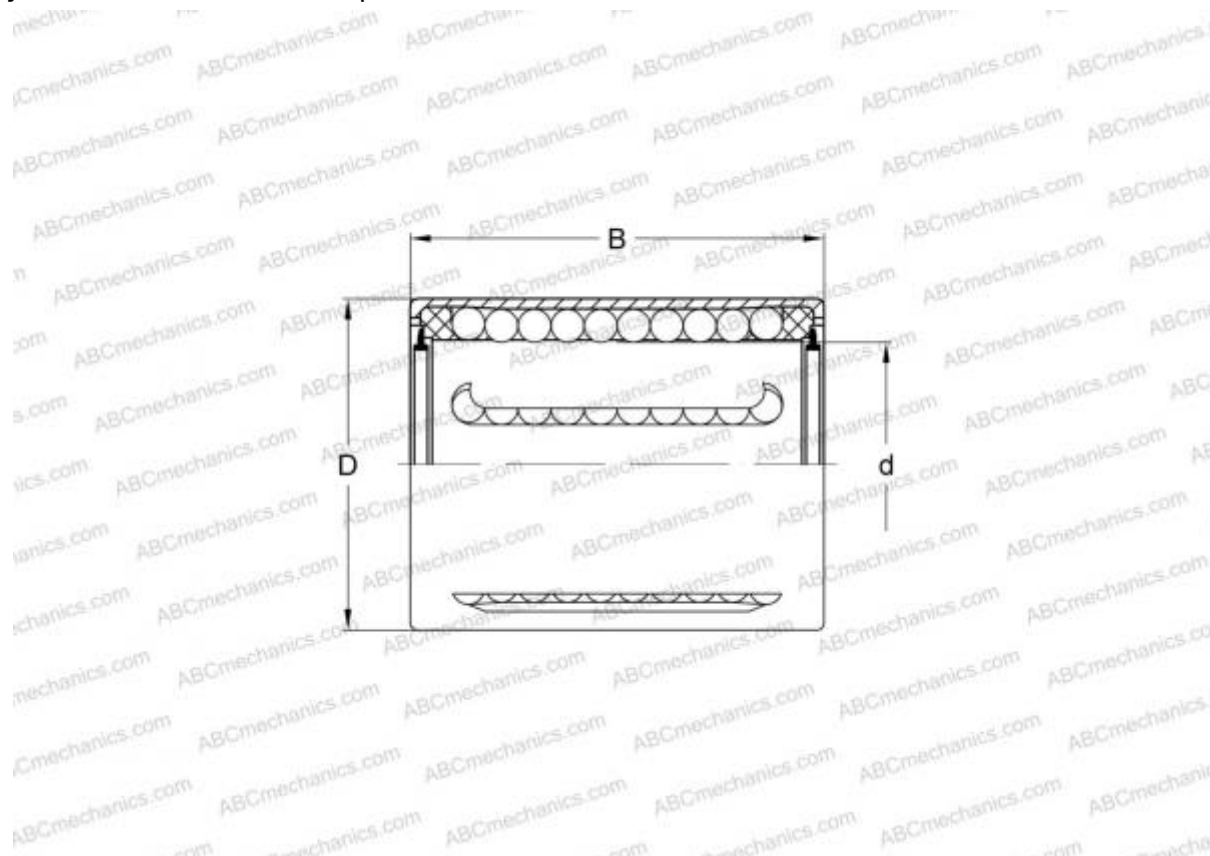

Технические характеристики

РАЗМЕРЫ, ММ

d	14,000
D	21,000
B	28,000

МАССА, КГ 0,021

ПРОИЗВОДИТЕЛЬ [INA](#)

АНАЛОГИ

ABC	КН14-PP
-----	-------------------------