

SMS 25W NB

Шариковые втулки

ТИП: Цилиндрические линейные направляющие, Шариковые втулки, Стандартные, Закрытая конструкция, двойная длина, Тип SM..W, Азиатский стандарт, Антикоррозионное исполнение, сепаратор из нержавеющей стали (NB)

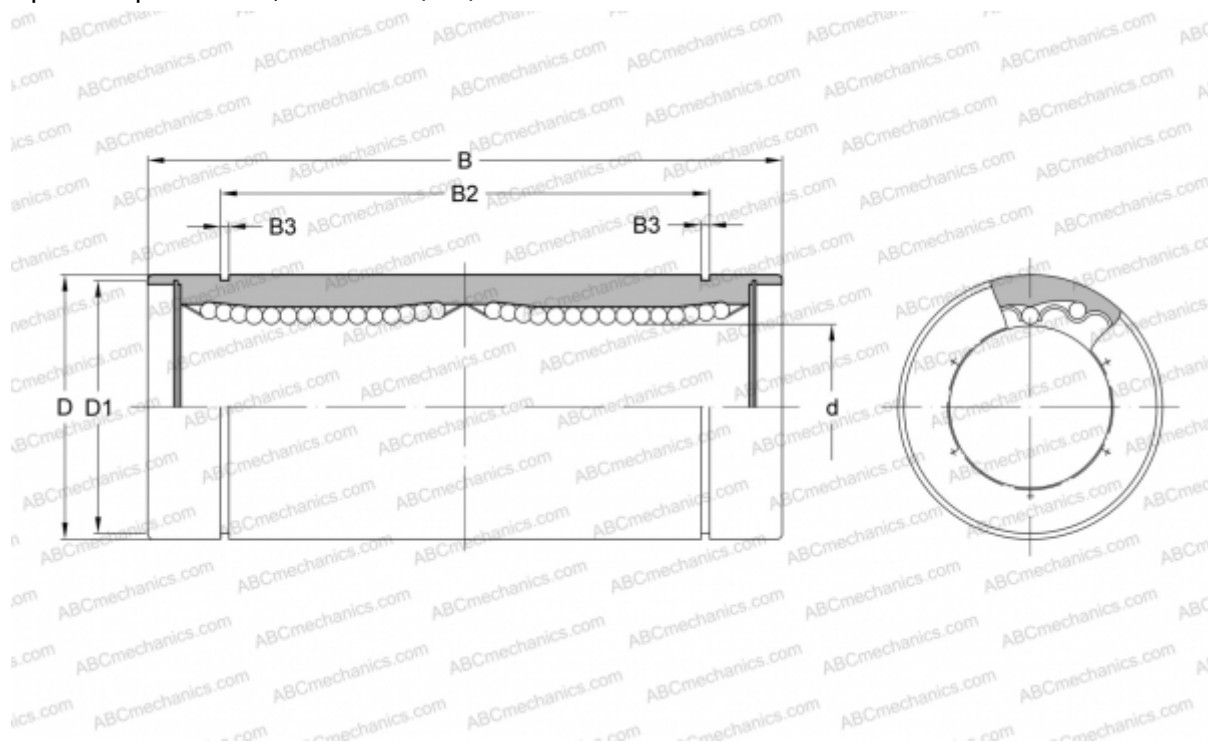

Технические характеристики

РАЗМЕРЫ, ММ

d	25,000
D	40,000
B	112,000
D1	38,000
B2	82,000
B3	1,850

МАССА, КГ 0,440

ПРОИЗВОДИТЕЛЬ [NB](#)