

SMS 4GW NB

Шариковые втулки

ТИП: Цилиндрические линейные направляющие, Шариковые втулки, Стандартные, Закрытая конструкция, двойная длина, Тип SM..W, Азиатский стандарт, Антикоррозионное исполнение, Пластиковый сепаратор (NB)

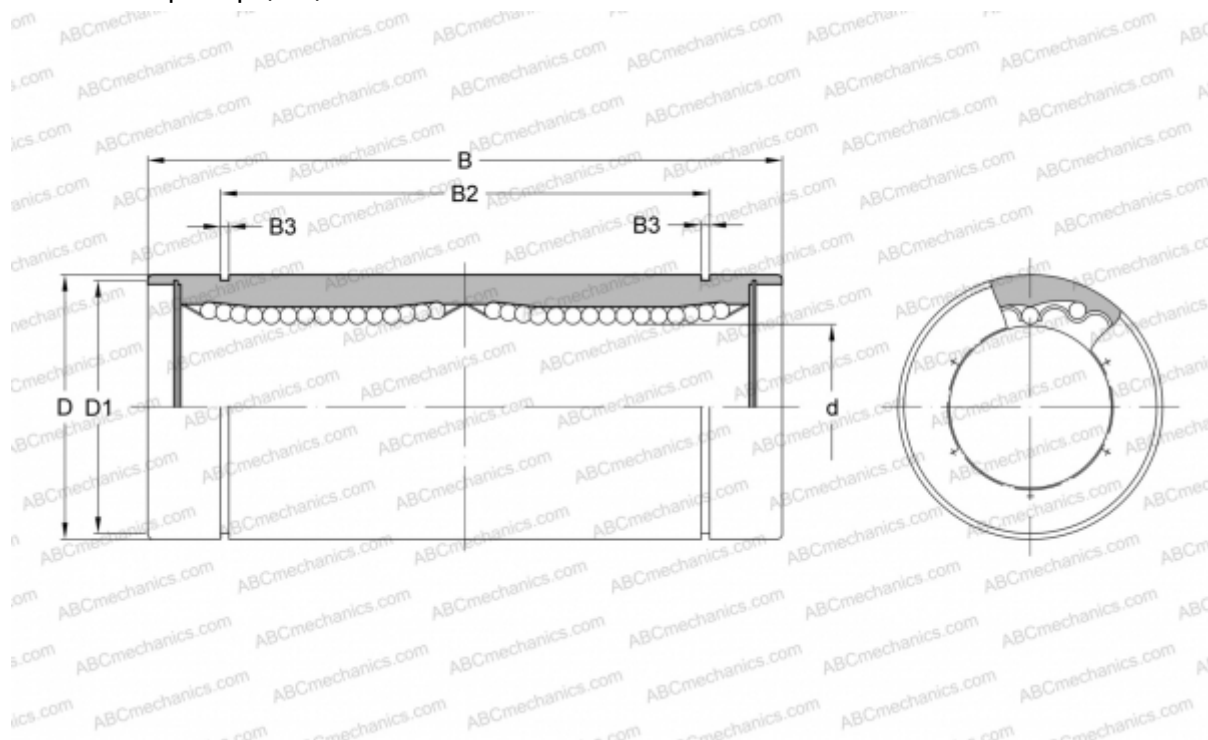

Технические характеристики

РАЗМЕРЫ, ММ

d	4,000
D	8,000
B	23,000

МАССА, КГ 0,005

ПРОИЗВОДИТЕЛЬ [NB](#)