

SMS 5GW NB

Шариковые втулки

ТИП: Цилиндрические линейные направляющие, Шариковые втулки, Стандартные, Закрытая конструкция, двойная длина, Тип SM..W, Азиатский стандарт, Антикоррозионное исполнение, Пластиковый сепаратор (NB)

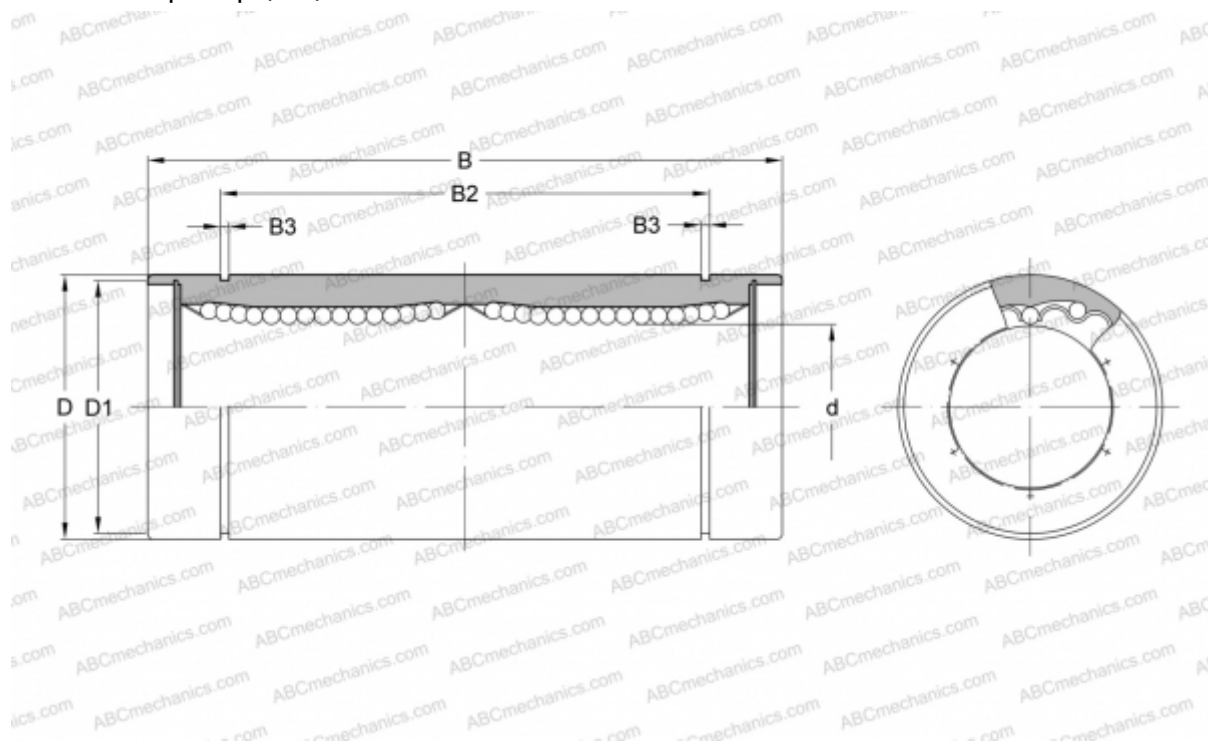

Технические характеристики

РАЗМЕРЫ, ММ

d	5,000
D	10,000
B	28,000
D1	9,600
B2	20,400
B3	1,100

МАССА, КГ 0,011

ПРОИЗВОДИТЕЛЬ [NB](#)