

LAN25BN NSK

Линейная направляющая

ТИП: Профильные линейные направляющие, С циркуляцией шариков, С высокой вертикальной несущей нагрузкой, Самоустанавливающийся тип, Квадратный тип, Высокая, удлиненная каретка, монтажный отвод, отдельный блок

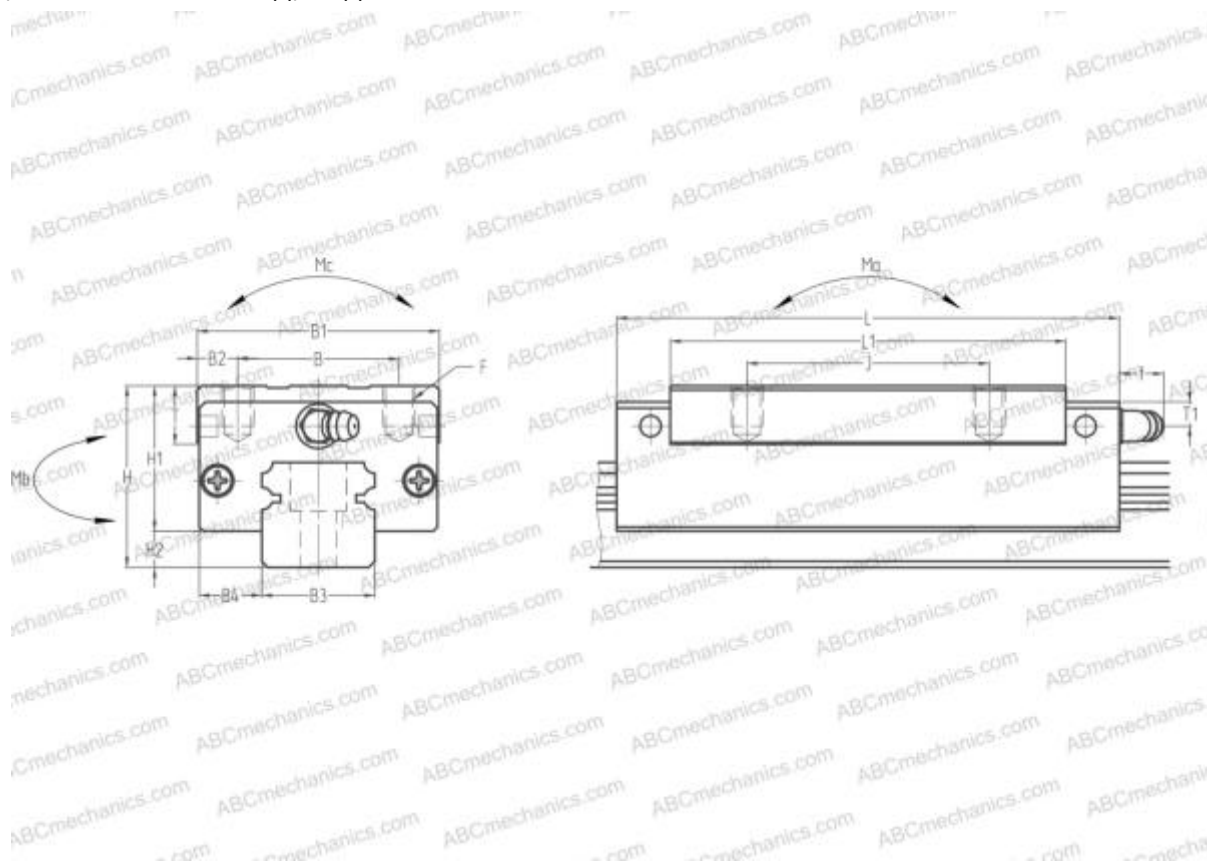

Технические характеристики

РАЗМЕРЫ, ММ

B1	48,000
H	40,000
L	107,000
B	35,000
J	50,000
L1	86,000
B2	6,500
B3	23,000
B4	12,500
H1	33,000
H2	7,000
T	12,000
T1	10,000
f	11,000
F	M6x1x9

МАССА БЛОКА

0,820

ПРОИЗВОДИТЕЛЬ

[NSK](#)

РАСЧЕТНЫЕ ДАННЫЕ

Номинальная динамическая грузоподъёмность, C	26,900 кН
Номинальная статическая грузоподъёмность, Co	52,500 кН
Допустимый статический момент, Mb	0,530 кН-м
Допустимый статический момент, Mb	0,520 кН-м