

# LAN35BN NSK

Линейная направляющая

ТИП: Профильные линейные направляющие, С циркуляцией шариков, С высокой вертикальной несущей нагрузкой, Самоустанавливающийся тип, Квадратный тип, Высокая, удлиненная каретка, монтажный отвод, отдельный блок

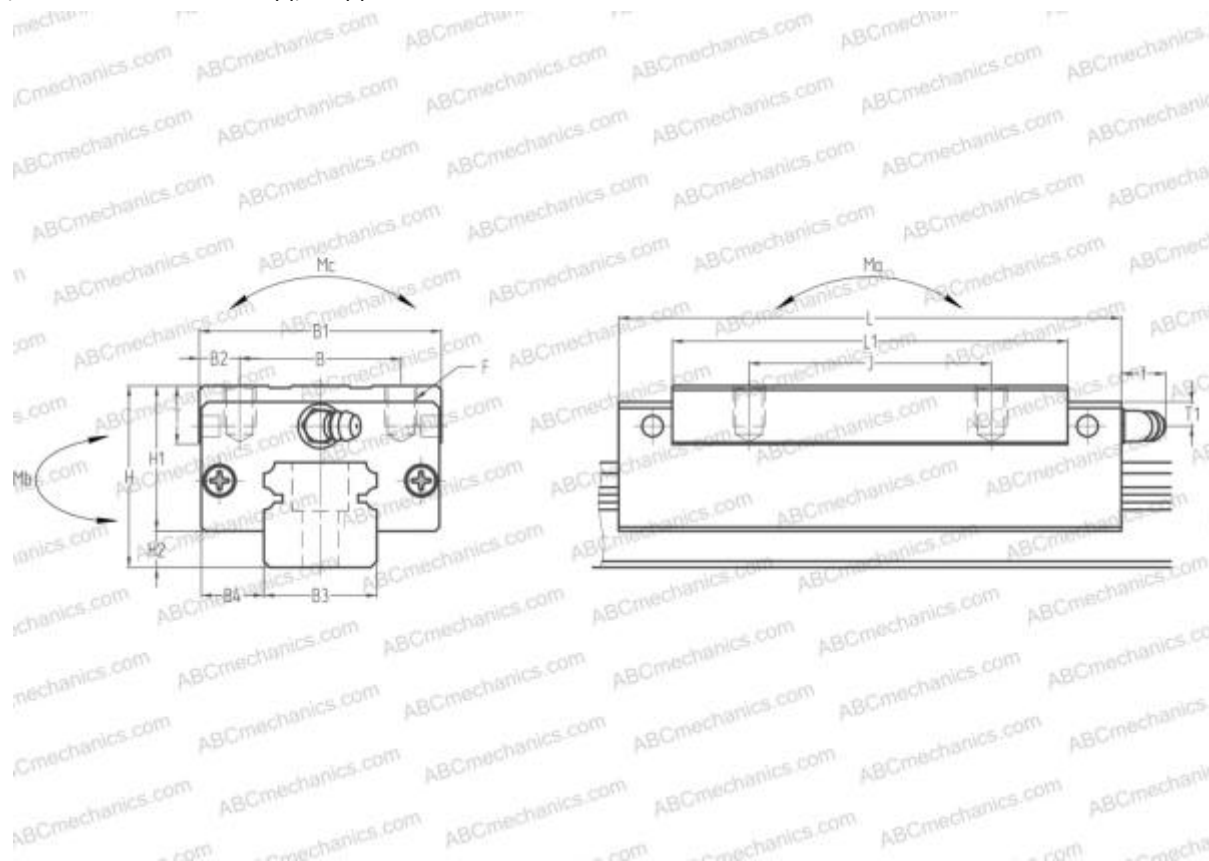

## Технические характеристики

### РАЗМЕРЫ, ММ

B1	70,000
H	55,000
L	143,000
B	50,000
J	72,000
L1	114,000
B2	10,000
B3	34,000
B4	18,000
H1	45,500
H2	9,500
T	15,000
T1	15,000
f	11,000
F	M8x1.25x12

### МАССА БЛОКА

2,100

### ПРОИЗВОДИТЕЛЬ

[NSK](#)

### РАСЧЕТНЫЕ ДАННЫЕ

Номинальная динамическая грузоподъёмность, C	49,500 кН
Номинальная статическая грузоподъёмность, Co	97,500 кН
Допустимый статический момент, Mb	1,410 кН-м
Допустимый статический момент, Mb	1,380 кН-м