

## SMS 10GW NB

Шариковые втулки

ТИП: Цилиндрические линейные направляющие, Шариковые втулки, Стандартные, Закрытая конструкция, двойная длина, Тип SM..W, Азиатский стандарт, Антикоррозионное исполнение, Пластиковый сепаратор (NB)

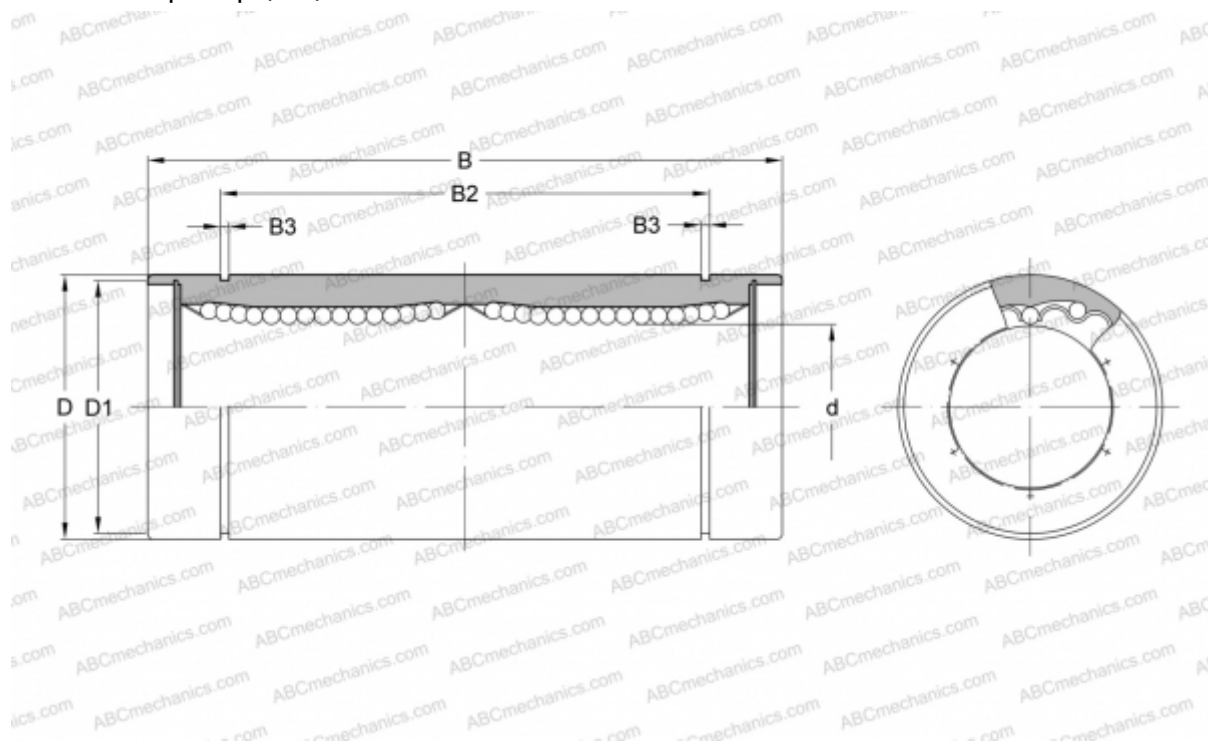

### Технические характеристики

#### РАЗМЕРЫ, ММ

d	10,000
D	19,000
B	55,000
D1	18,000
B2	44,000
B3	1,300

**МАССА, КГ** 0,062

**ПРОИЗВОДИТЕЛЬ** [NB](#)