

## LAS15CL NSK

Линейная направляющая

ТИП: Профильные линейные направляющие, С циркуляцией шариков, С высокой вертикальной несущей нагрузкой, Самоустанавливающийся тип, Квадратный тип, Низкая, короткая длина каретки, монтажный отвод, отдельный блок

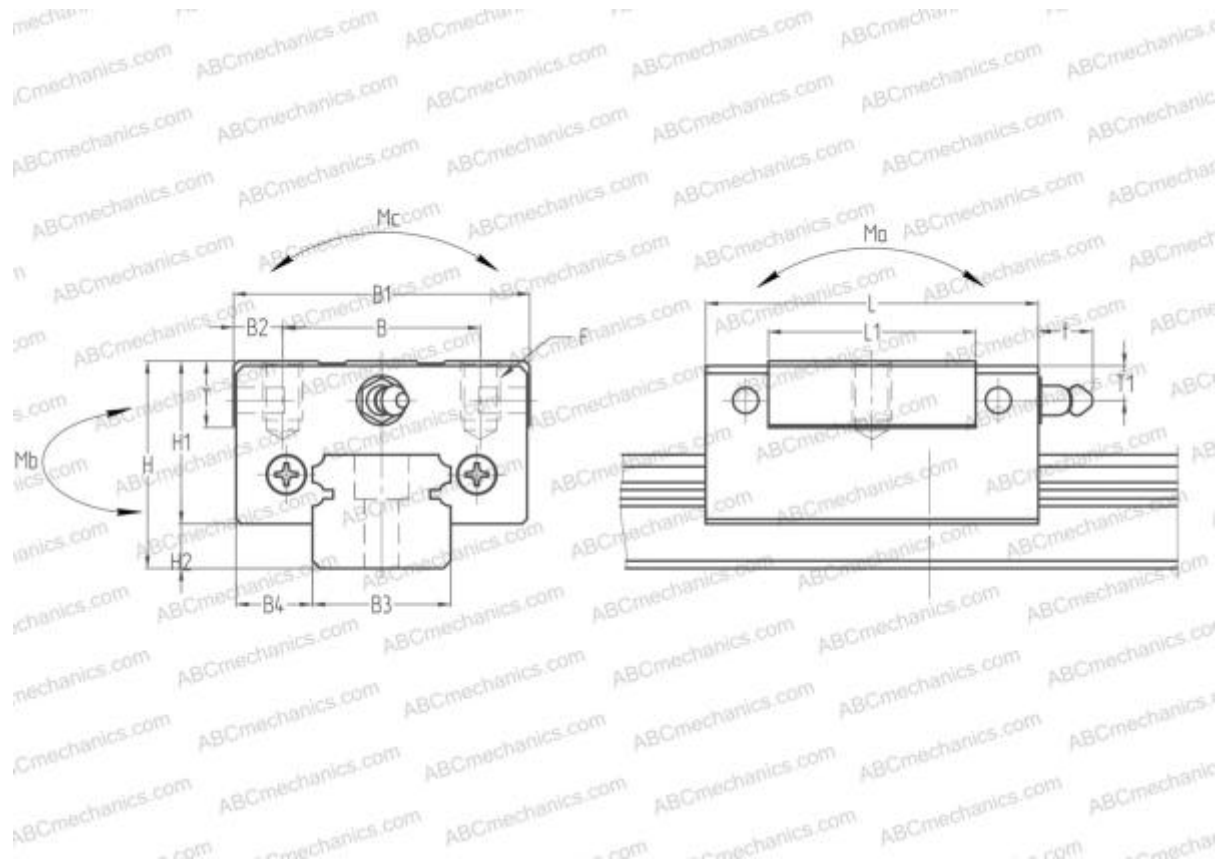

### Технические характеристики

#### РАЗМЕРЫ, ММ

B1	34,000
H	24,000
L	40,400
B	26,000
L1	23,600
B2	4,000
B3	15,000
B4	9,500
H1	19,400
H2	4,600
T	10,000
T1	6,000
f	3,000
F	M4x0.7x6

#### МАССА БЛОКА

0,140

#### ПРОИЗВОДИТЕЛЬ

[NSK](#)

#### РАСЧЕТНЫЕ ДАННЫЕ

Номинальная динамическая грузоподъёмность, C	4,550 кН
Номинальная статическая грузоподъёмность, Co	8,300 кН
Допустимый статический момент, Mo	0,020 кН-м
Допустимый статический момент, Mb	0,020 кН-м