

## LAS20CL NSK

Линейная направляющая

ТИП: Профильные линейные направляющие, С циркуляцией шариков, С высокой вертикальной несущей нагрузкой, Самоустанавливающийся тип, Квадратный тип, Низкая, короткая длина каретки, монтажный отвод, отдельный блок

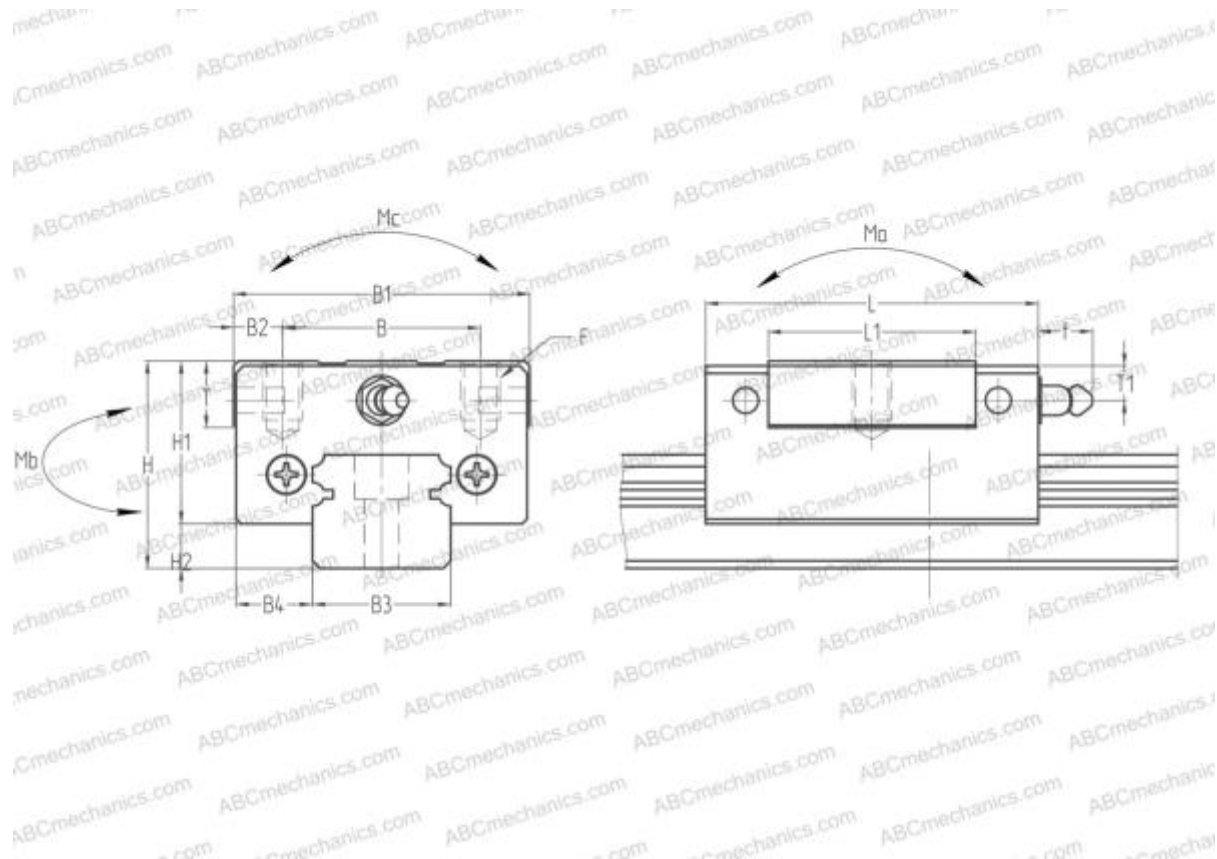

### Технические характеристики

#### РАЗМЕРЫ, ММ

B1	42,000
H	28,000
L	47,200
B	32,000
L1	30,000
B2	5,000
B3	20,000
B4	11,000
H1	22,000
H2	6,000
T	12,000
T1	5,500
f	11,000
F	M5x0.8x7

#### МАССА БЛОКА

0,190

#### ПРОИЗВОДИТЕЛЬ

[NSK](#)

#### РАСЧЕТНЫЕ ДАННЫЕ

Номинальная динамическая грузоподъёмность, C	6,550 кН
Номинальная статическая грузоподъёмность, Co	12,200 кН
Допустимый статический момент, Mo	0,039 кН-м
Допустимый статический момент, Mb	0,039 кН-м