

LAS15AL NSK

Линейная направляющая

ТИП: Профильные линейные направляющие, С циркуляцией шариков, С высокой вертикальной несущей нагрузкой, Самоустанавливающийся тип, Квадратный тип, Низкая, стандартная длина каретки, монтажный отвод, отдельный блок

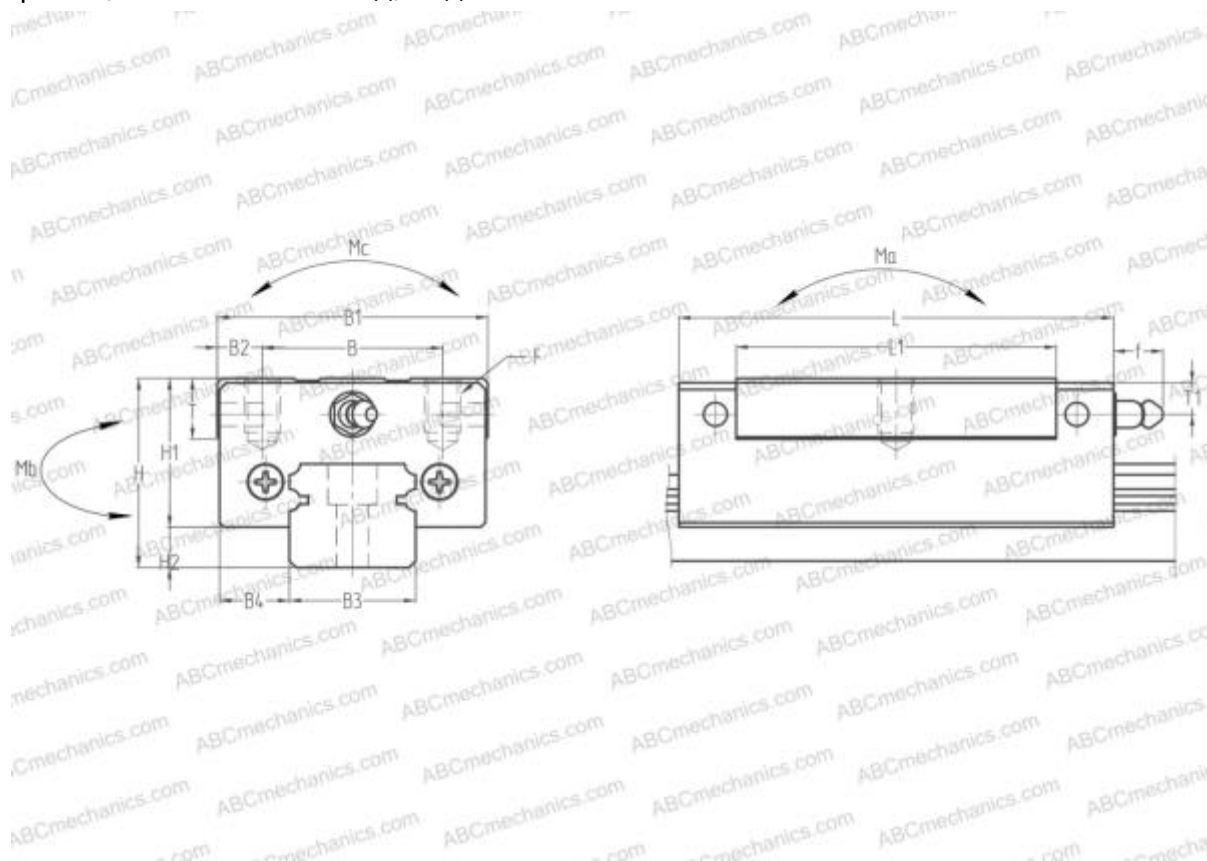

Технические характеристики

РАЗМЕРЫ, ММ

B1	34,000
H	24,000
L	56,800
B	26,000
J	26,000
L1	40,000
B2	4,000
B3	15,000
B4	9,500
H1	19,400
H2	4,600
T	10,000
T1	6,000
f	3,000
F	M4x0.7x6

МАССА БЛОКА

0,200

ПРОИЗВОДИТЕЛЬ

[NSK](#)

РАСЧЕТНЫЕ ДАННЫЕ

Номинальная динамическая грузоподъёмность, C	6,700 кН
Номинальная статическая грузоподъёмность, Co	12,500 кН
Допустимый статический момент, Ma	0,049 кН-м
Допустимый статический момент, Mb	0,049 кН-м