

SMF 80 NB

Шариковые втулки

ТИП: Цилиндрические линейные направляющие, Шариковые втулки, С фланцем, Круглая форма фланца, Тип SMF, Азиатский стандарт, Стальной сепаратор (NB)

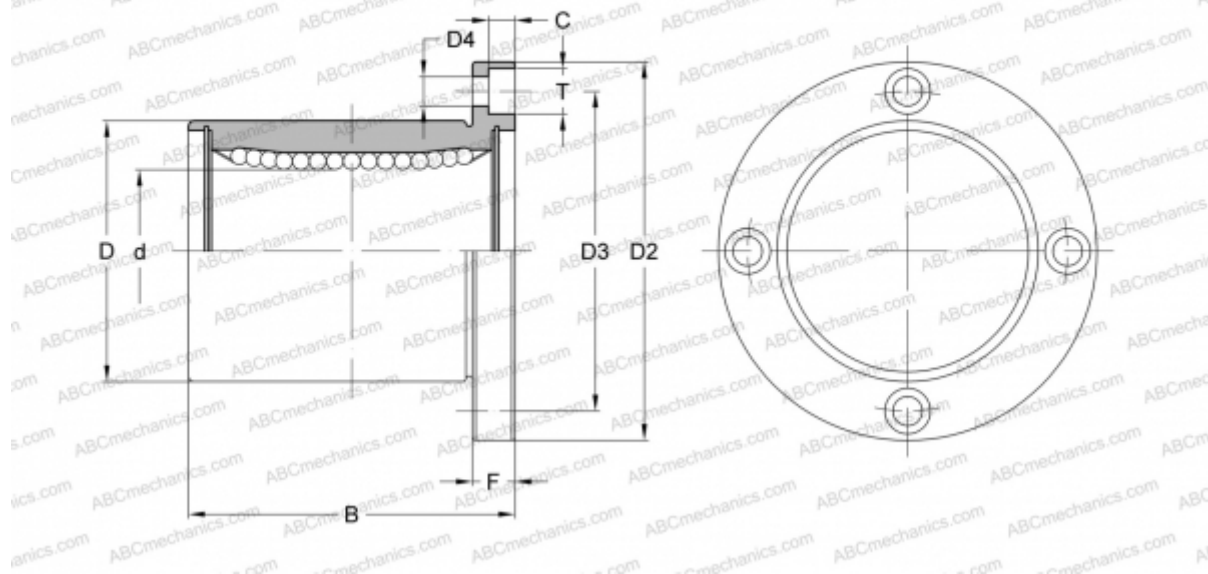

Технические характеристики

РАЗМЕРЫ, ММ

d	80,000
D	120,000
B	140,000
D2	164,000
D3	142,000
D4	11,000
T	17,000
C	11,100
F	18

МАССА, КГ 5,800

ПРОИЗВОДИТЕЛЬ [NB](#)