

LAN25HL NSK

Линейная направляющая

ТИП: Профильные линейные направляющие, С циркуляцией шариков, С высокой вертикальной несущей нагрузкой, Самоустанавливающийся тип, Фланцевый тип, Низкая, удлиненная каретка, отверстие под монтажный болт, отдельный блок

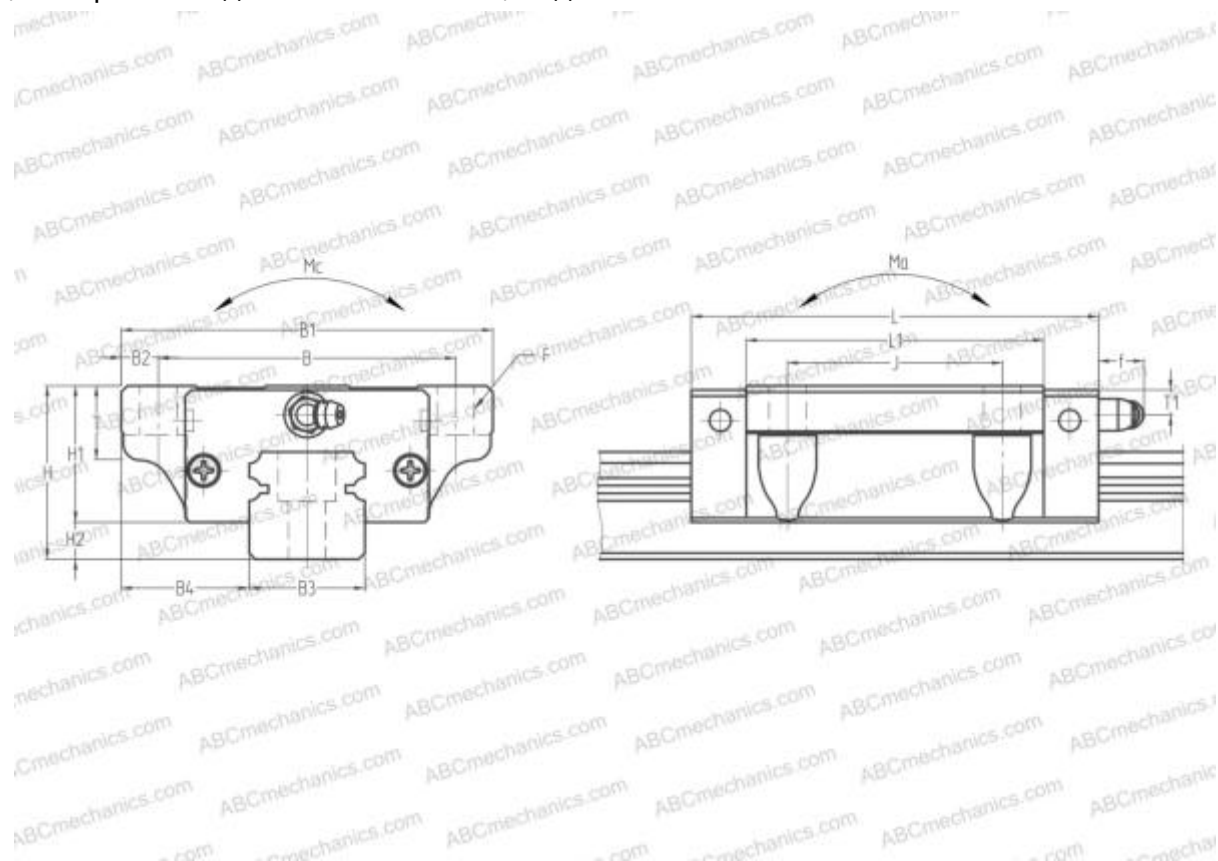

Технические характеристики

РАЗМЕРЫ, ММ

B1	70,000
H	36,000
L	107,000
B	57,000
J	45,000
L1	86,000
B2	6,500
B3	23,000
B4	23,500
H1	29,000
H2	7,000
T	11,000
T1	6,000
f	11,000
F	7x10

МАССА БЛОКА

0,930

ПРОИЗВОДИТЕЛЬ

[NSK](#)

РАСЧЕТНЫЕ ДАННЫЕ

Номинальная динамическая грузоподъёмность, C	26,900 кН
Номинальная статическая грузоподъёмность, Co	52,500 кН
Допустимый статический момент, Mb	0,530 кН-м
Допустимый статический момент, Mb	0,520 кН-м