

LAN45HL NSK

Линейная направляющая

ТИП: Профильные линейные направляющие, С циркуляцией шариков, С высокой вертикальной несущей нагрузкой, Самоустанавливающийся тип, Фланцевый тип, Низкая, удлиненная каретка, отверстие под монтажный болт, отдельный блок

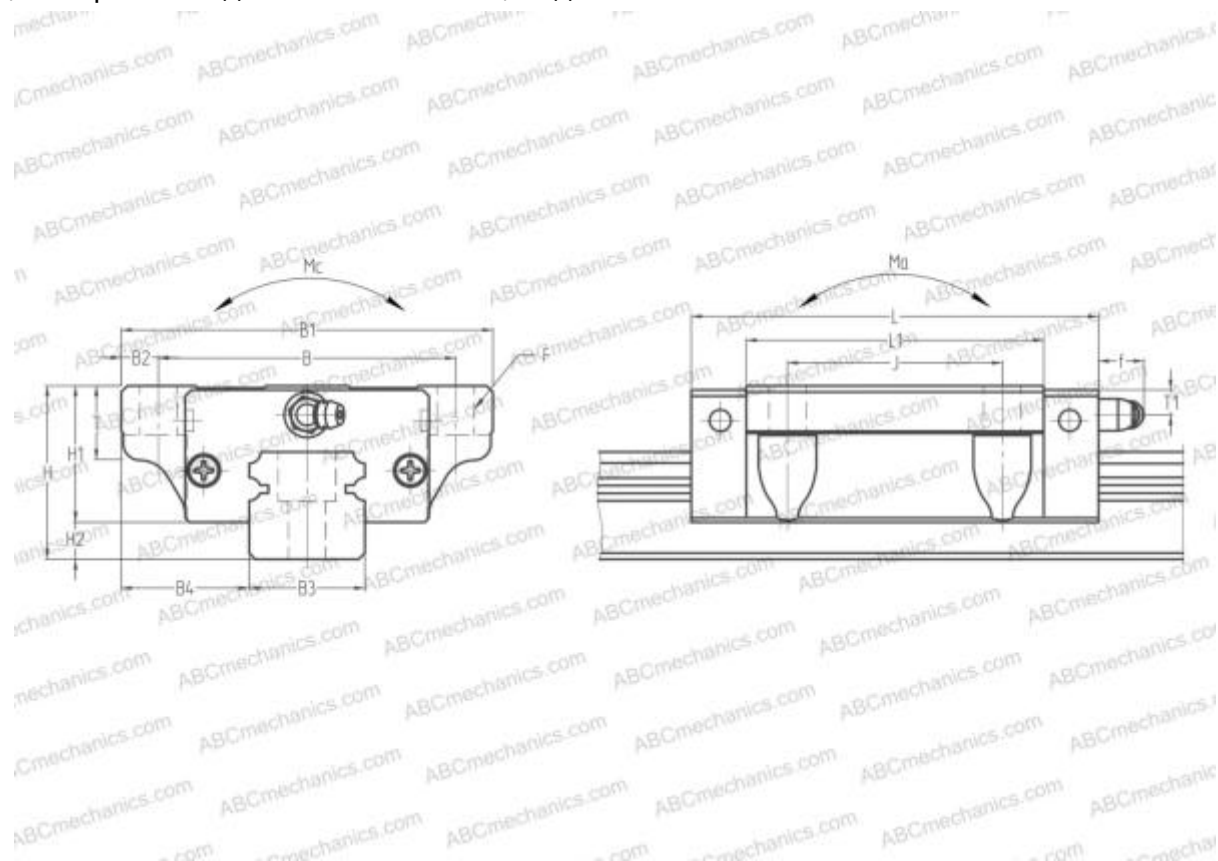

Технические характеристики

РАЗМЕРЫ, ММ

B1	120,000
H	60,000
L	171,000
B	100,000
J	80,000
L1	137,000
B2	10,000
B3	45,000
B4	37,500
H1	46,000
H2	14,000
T	13,000
T1	10,000
f	13,000
F	11x15

МАССА БЛОКА

3,900

ПРОИЗВОДИТЕЛЬ

[NSK](#)

РАСЧЕТНЫЕ ДАННЫЕ

Номинальная динамическая грузоподъёмность, C	79,500 кН
Номинальная статическая грузоподъёмность, Co	146,000 кН
Допустимый статический момент, Mb	2,460 кН-м
Допустимый статический момент, Mb	2,430 кН-м