

# SAH25EL NSK

Линейная направляющая

ТИП: Профильные линейные направляющие, С циркуляцией шариков, С высокой вертикальной несущей нагрузкой, Самоустанавливающийся тип, Фланцевый тип, Низкая, стандартная длина каретки, монтажный отвод, низкий уровень шума, плавный тип работы, отдельный блок

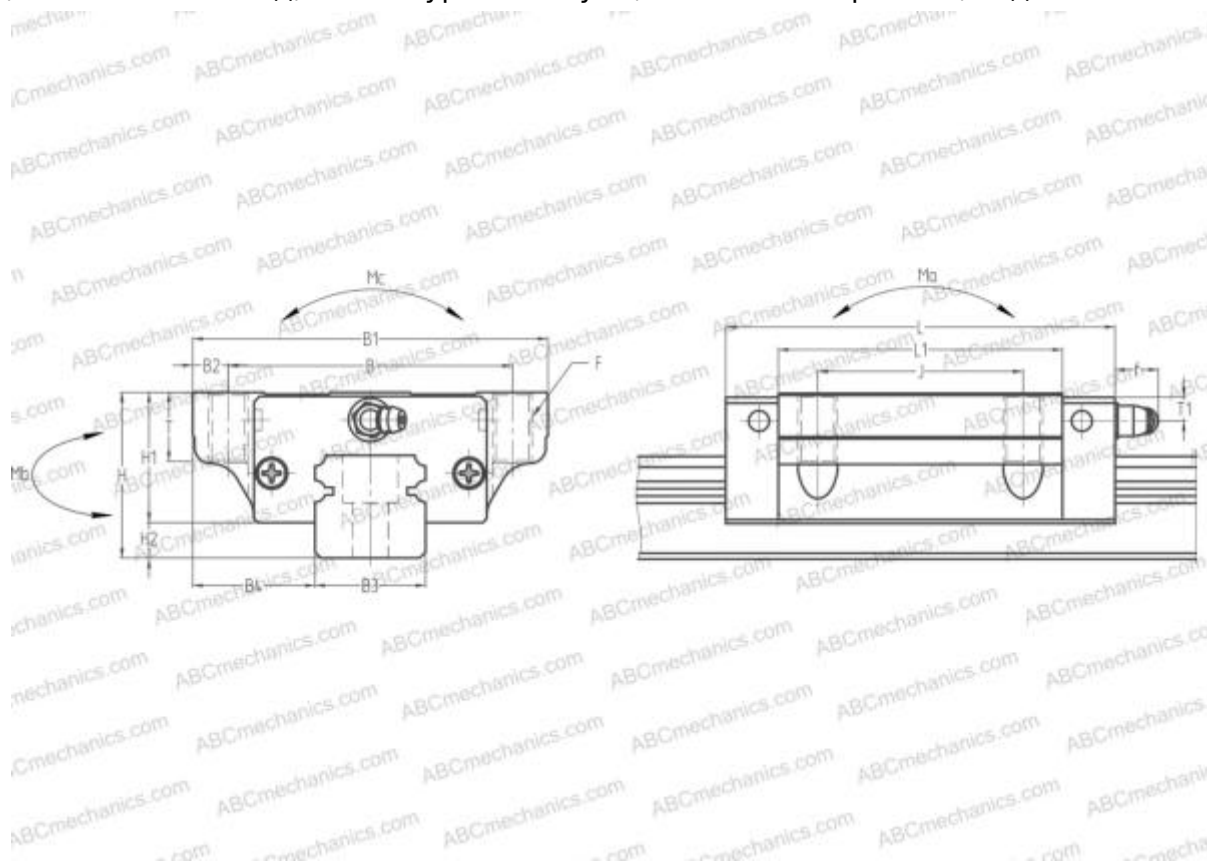

## Технические характеристики

### РАЗМЕРЫ, ММ

B1	70,000
H	36,000
L	79,000
B	57,000
J	45,000
L1	58,000
D2	11,500
B2	6,500
B3	23,000
B4	23,500
H1	29,000
H2	7,000
T	11,000
T1	6,000
f	11,000

### РАЗМЕРЫ, ММ

F	M8x1.25x16
---	------------

### МАССА БЛОКА

0,630

### ПРОИЗВОДИТЕЛЬ

[NSK](http://www.nsk.com)

### РАСЧЕТНЫЕ ДАННЫЕ

Номинальная динамическая грузоподъёмность, C	19,800 кН
Номинальная статическая грузоподъёмность, Co	36,000 кН
Допустимый статический момент, Mb	0,284 кН-м
Допустимый статический момент, Mb	0,284 кН-м