

## LAW17EL NSK

Линейная направляющая

ТИП: Профильные линейные направляющие, С циркуляцией шариков, С высокой вертикальной несущей нагрузкой, Способный выдерживать большие изгибающие моменты (широкорельсовый тип), Фланцевый тип, Низкая, стандартная длина каретки, монтажный отвод, отдельный блок

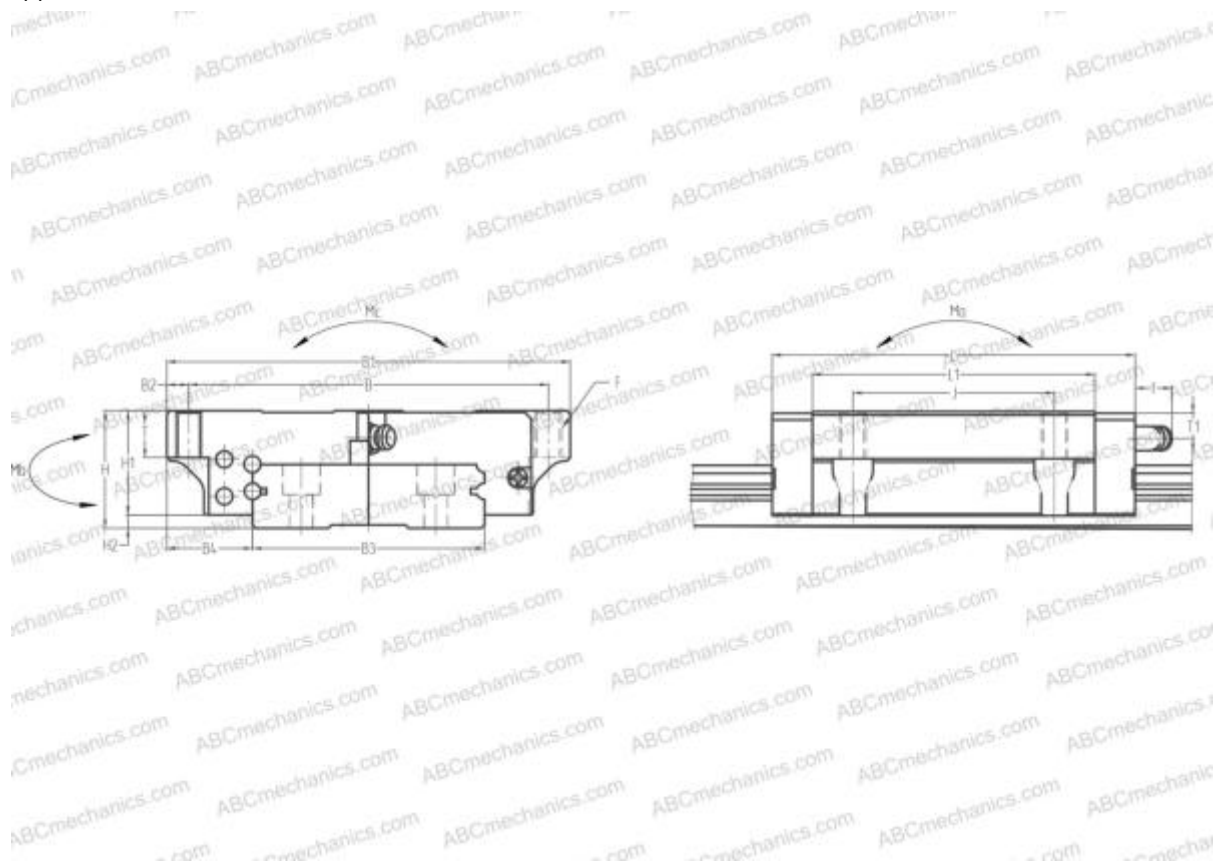

### Технические характеристики

## РАЗМЕРЫ, ММ

B1	60,000
H	17,000
L	51,400
B	53,000
J	26,000
L1	35,000
B2	3,500
B3	33,000
B4	13,500
H1	14,500
H2	2,500
T	6,000
T1	4,000
f	3,000
F	M4x0.7x6

## МАССА БЛОКА

0,200

## ПРОИЗВОДИТЕЛЬ

[NSK](#)

## РАСЧЕТНЫЕ ДАННЫЕ

Номинальная динамическая грузоподъемность, C	4,200 кН
Номинальная статическая грузоподъемность, Co	9,100 кН
Допустимый статический момент, Mb	0,036 кН-м
Допустимый статический момент, Mb	0,033 кН-м