

LAW21EL NSK

Линейная направляющая

ТИП: Профильные линейные направляющие, С циркуляцией шариков, С высокой вертикальной несущей нагрузкой, Способный выдерживать большие изгибающие моменты (широкорельсовый тип), Фланцевый тип, Низкая, стандартная длина каретки, монтажный отвод, отдельный блок

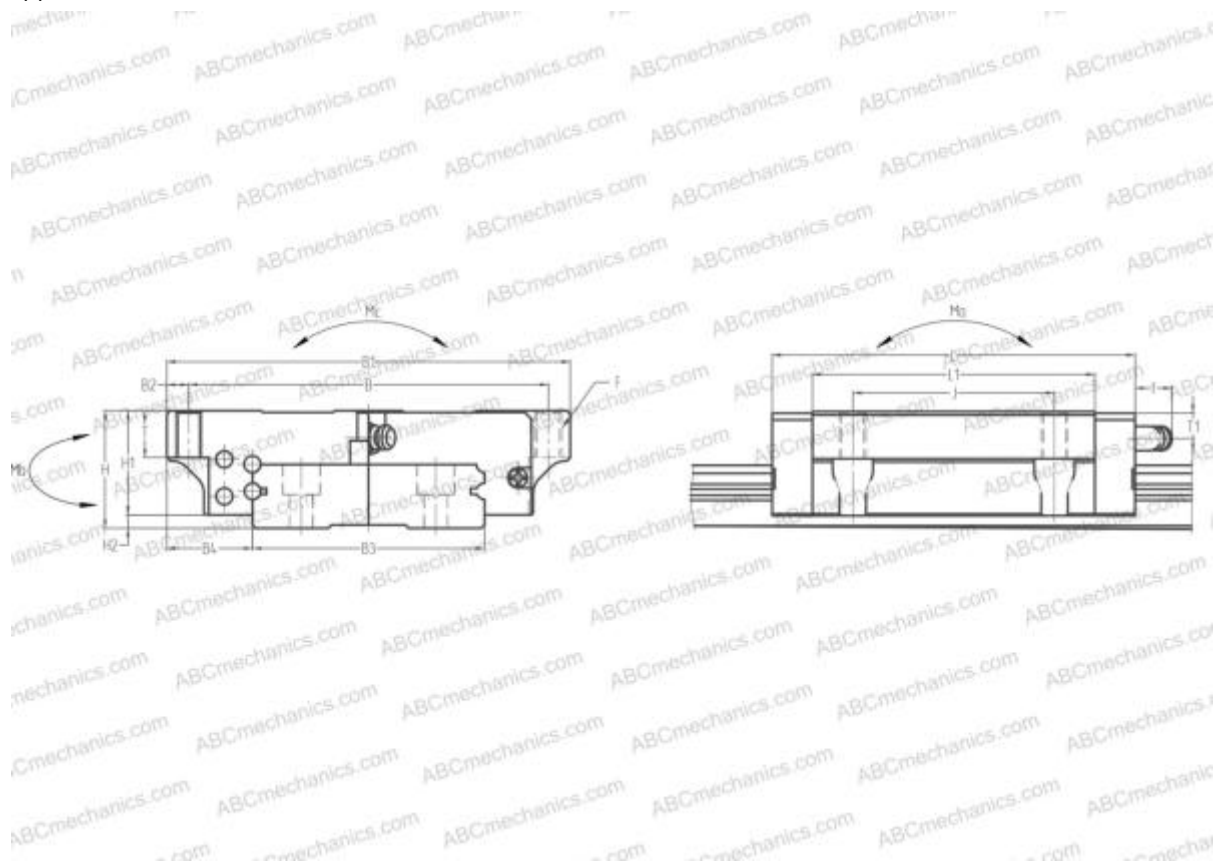

Технические характеристики

РАЗМЕРЫ, ММ

B1	68,000
H	21,000
L	58,800
B	60,000
J	29,000
L1	41,000
B2	4,000
B3	37,000
B4	15,500
H1	18,000
H2	3,000
T	8,000
T1	4,500
f	11,000
F	M5x0.8x8

МАССА БЛОКА

0,300

ПРОИЗВОДИТЕЛЬ

[NSK](#)

РАСЧЕТНЫЕ ДАННЫЕ

Номинальная динамическая грузоподъемность, C	4,700 кН
Номинальная статическая грузоподъемность, Co	10,600 кН
Допустимый статический момент, Mb	0,047 кН-м
Допустимый статический момент, Mb	0,044 кН-м