

## SMF 6GUU-E NB

Шариковые втулки

ТИП: Цилиндрические линейные направляющие, Шариковые втулки, С фланцем со смещением, Круглая форма фланца, Тип SMF..E, Азиатский стандарт, Пластиковый сепаратор (NB)

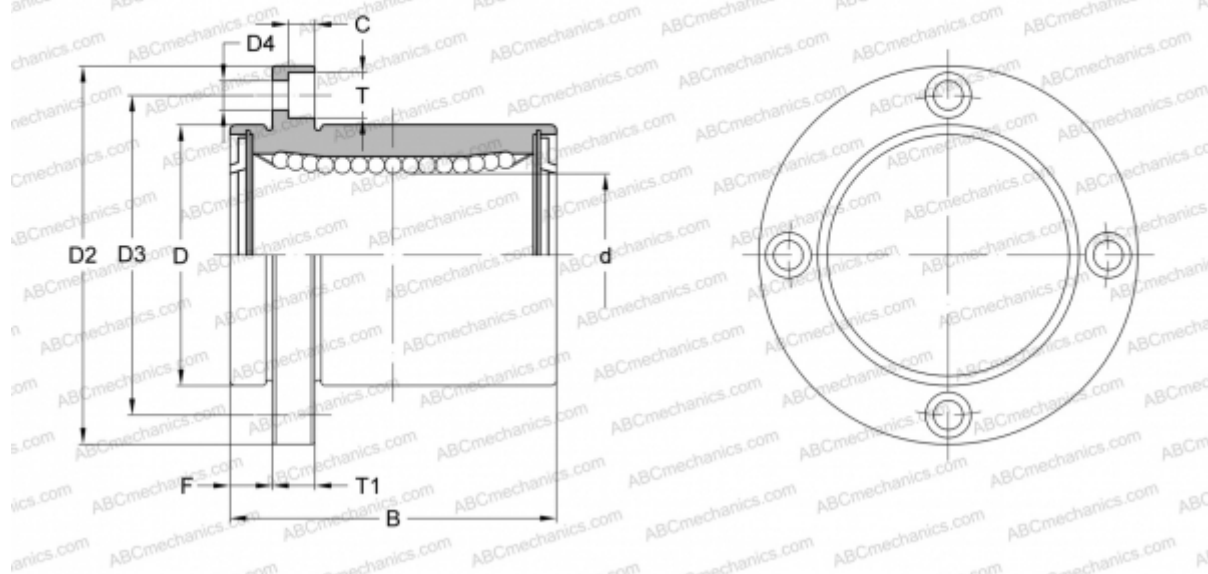

### Технические характеристики

#### РАЗМЕРЫ, ММ

d	6,000
D	12,000
B	19,000
D2	28,000
D3	20,000
D4	3,500
T	6,000
T1	5,000
C	3,100
F	5

**МАССА, КГ** 0,024

**ПРОИЗВОДИТЕЛЬ** [NB](#)