

SMSK 35W NB

Шариковые втулки

ТИП: Цилиндрические линейные направляющие, Шариковые втулки, С фланцем, Квадратная форма фланца, двойная длина, Тип SMK..W, Азиатский стандарт, Антикоррозионное исполнение, сепаратор из нержавеющей стали (NB)

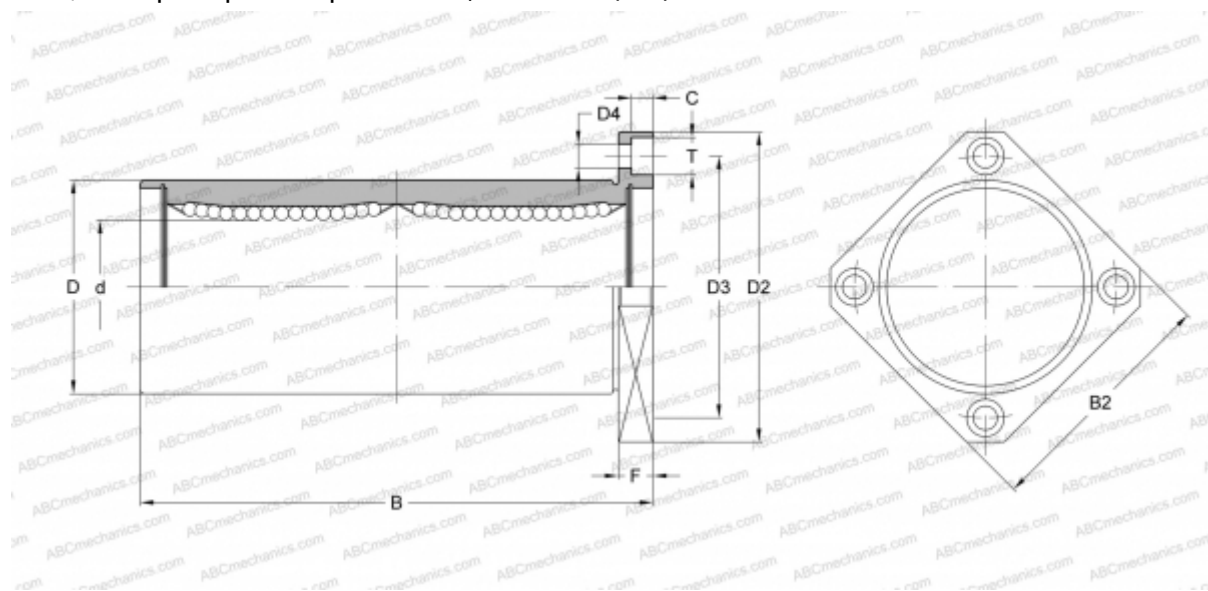

Технические характеристики

РАЗМЕРЫ, ММ

d	35,000
D	52,000
B	135,000
D2	82,000
D3	67,000
D4	6,600
T	11,000
C	6,100
F	10

МАССА, КГ 0,930

ПРОИЗВОДИТЕЛЬ [NB](#)