

## SMSFC 10 NB

Шариковые втулки

ТИП: Цилиндрические линейные направляющие, Шариковые втулки, С фланцем посередине, Круглая форма фланца, Тип SMFC, Азиатский стандарт, Антикоррозионное исполнение, сепаратор из нержавеющей стали (NB)

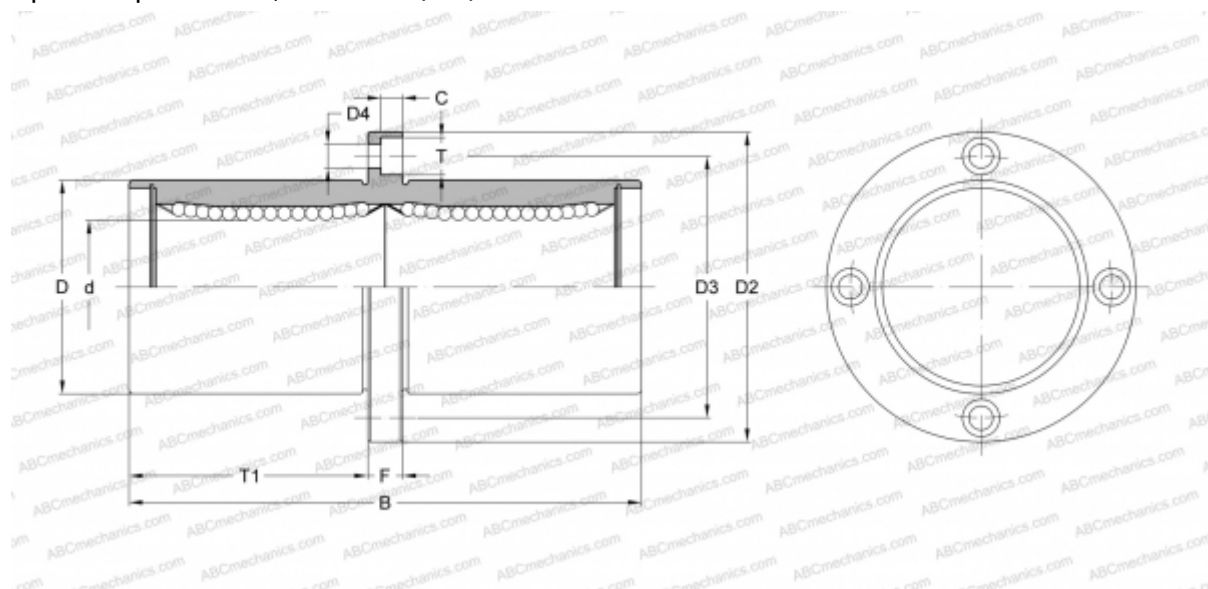

### Технические характеристики

#### РАЗМЕРЫ, ММ

d	10,000
D	19,000
B	55,000
D2	40,000
D3	29,000
D4	4,500
T	7,500
T1	24,500
C	4,100
F	6

**МАССА, КГ** 0,098

**ПРОИЗВОДИТЕЛЬ** [NB](#)