

СМКС 25G NB

Шариковые втулки

ТИП: Цилиндрические линейные направляющие, Шариковые втулки, С фланцем посередине, Квадратная форма фланца, Тип СМКС, Азиатский стандарт, Пластиковый сепаратор (NB)

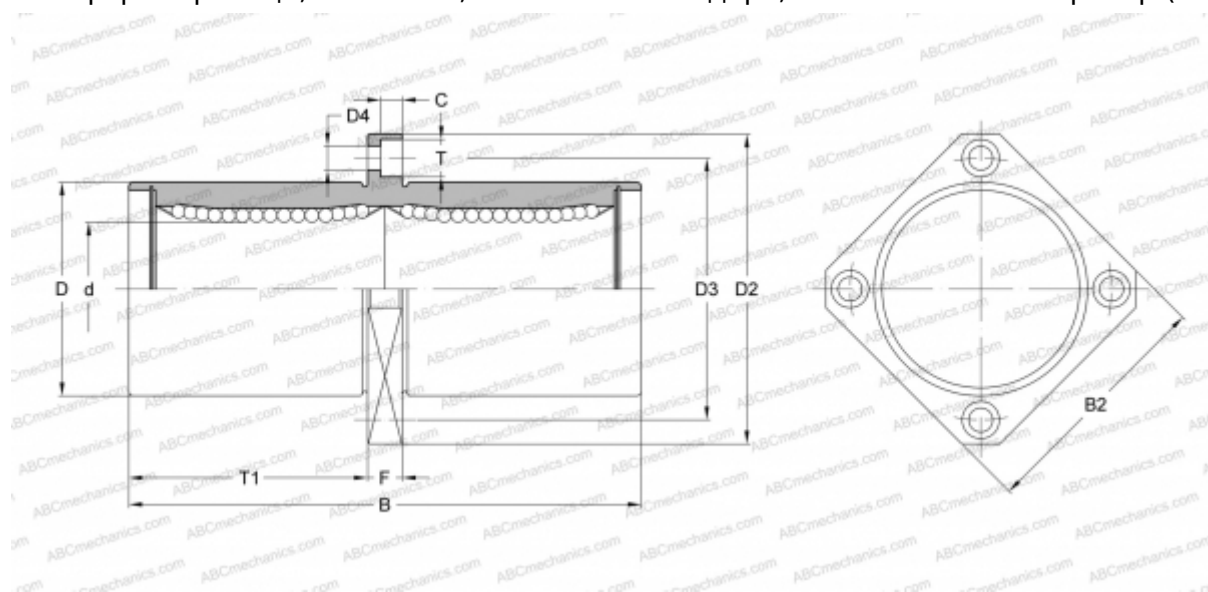

Технические характеристики

РАЗМЕРЫ, ММ

d	25,000
D	40,000
B	112,000
D2	62,000
D3	51,000
D4	5,500
B2	50,000
T	9,000
T1	52,000
C	5,100
F	8

МАССА, КГ 0,500

ПРОИЗВОДИТЕЛЬ [NB](#)