

SMF 20GWUU-E NB

Шариковые втулки

ТИП: Цилиндрические линейные направляющие, Шариковые втулки, С фланцем со смещением, Круглая форма фланца, двойная длина, Тип SMF..W..E, Азиатский стандарт, Пластиковый сепаратор (NB)

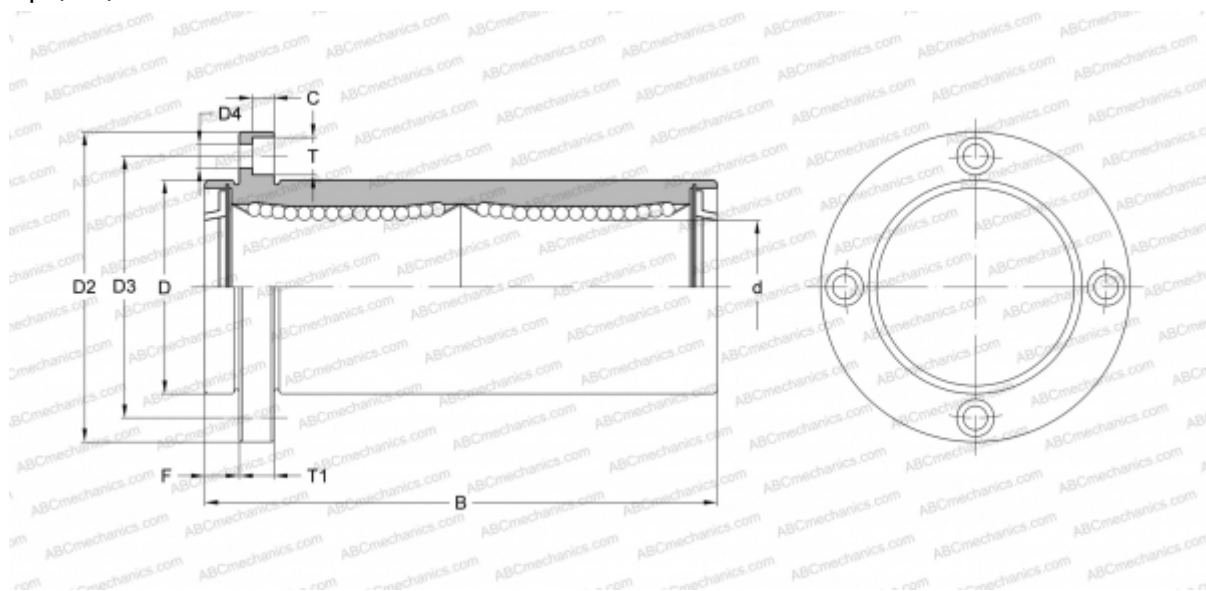

Технические характеристики

РАЗМЕРЫ, ММ

d	20,000
D	32,000
B	80,000
D2	54,000
D3	43,000
D4	5,500
T	9,000
T1	8,000
C	5,100
F	8

МАССА, КГ 0,260

ПРОИЗВОДИТЕЛЬ [NB](#)