

## TRF 6GUU NB

Шариковые втулки

ТИП: Цилиндрические линейные направляющие, Шариковые втулки, С фланцем, Круглая форма фланца, тройная длина, Тип TRF, Азиатский стандарт, Пластиковый сепаратор (NB)

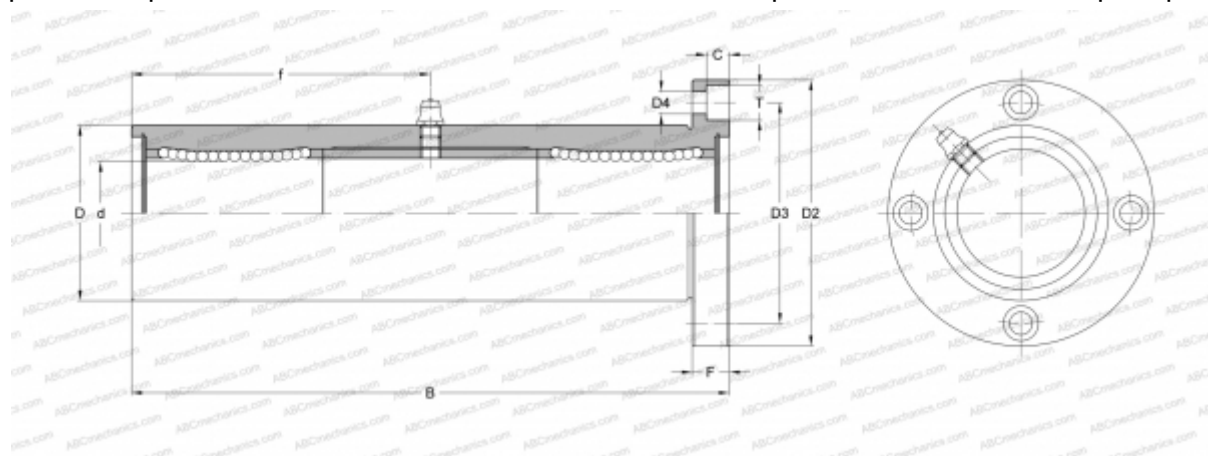

### Технические характеристики

#### РАЗМЕРЫ, ММ

d	6,000
D	15,000
B	51,000
D2	32,000
D3	24,000
D4	3,500
T	6,000
C	3,100
F	5

**МАССА, КГ** 0,066

**ПРОИЗВОДИТЕЛЬ** [NB](#)