

## TRK 8UU NB

Шариковые втулки

ТИП: Цилиндрические линейные направляющие, Шариковые втулки, С фланцем, Квадратная форма фланца, тройная длина, Тип TRK, Азиатский стандарт, Стальной сепаратор (NB)

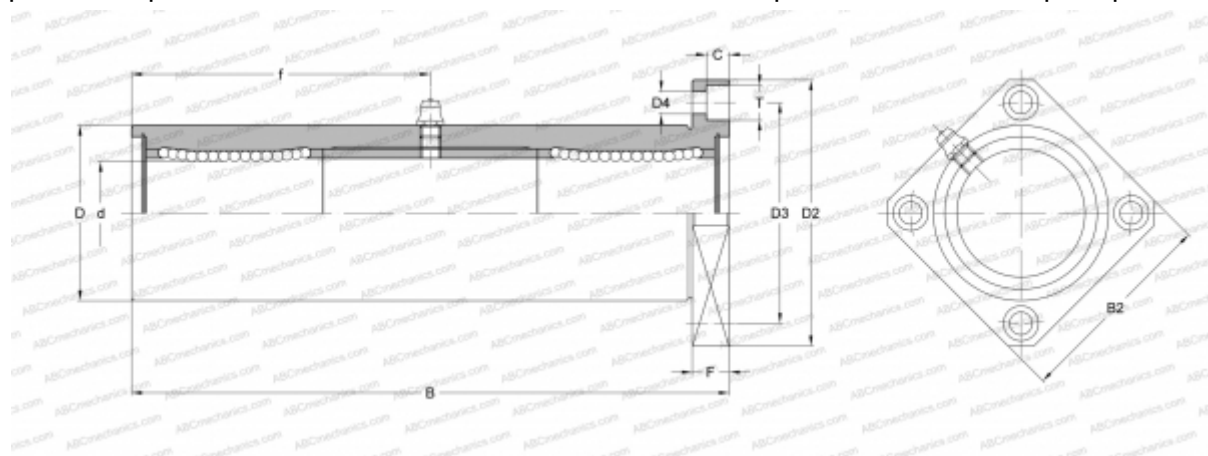

### Технические характеристики

#### РАЗМЕРЫ, ММ

d	8,000
D	19,000
B	66,000
D2	40,000
D3	29,000
D4	4,500
B2	30,000
T	7,500
f	29,000
C	4,100
F	6

**МАССА, КГ** 0,117

**ПРОИЗВОДИТЕЛЬ** [NB](#)