

## TRK 13UU NB

Шариковые втулки

ТИП: Цилиндрические линейные направляющие, Шариковые втулки, С фланцем, Квадратная форма фланца, тройная длина, Тип TRK, Азиатский стандарт, Стальной сепаратор (NB)

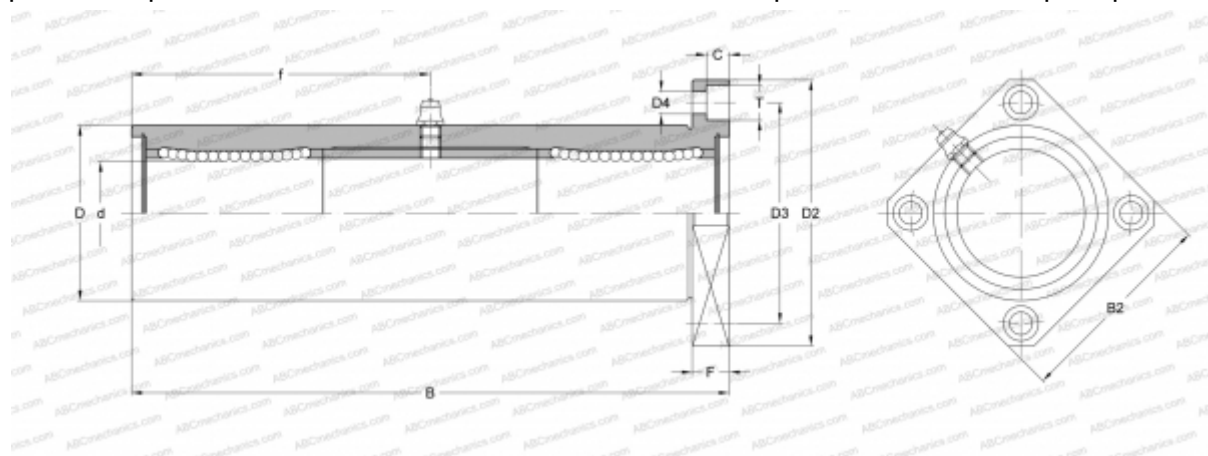

### Технические характеристики

#### РАЗМЕРЫ, ММ

d	13,000
D	28,000
B	90,000
D2	48,000
D3	38,000
D4	4,500
B2	37,000
T	7,500
f	45,000
C	4,100
F	6

**МАССА, КГ** 0,286

**ПРОИЗВОДИТЕЛЬ** [NB](#)