

TRK 30UU NB

Шариковые втулки

ТИП: Цилиндрические линейные направляющие, Шариковые втулки, С фланцем, Квадратная форма фланца, тройная длина, Тип TRK, Азиатский стандарт, Стальной сепаратор (NB)

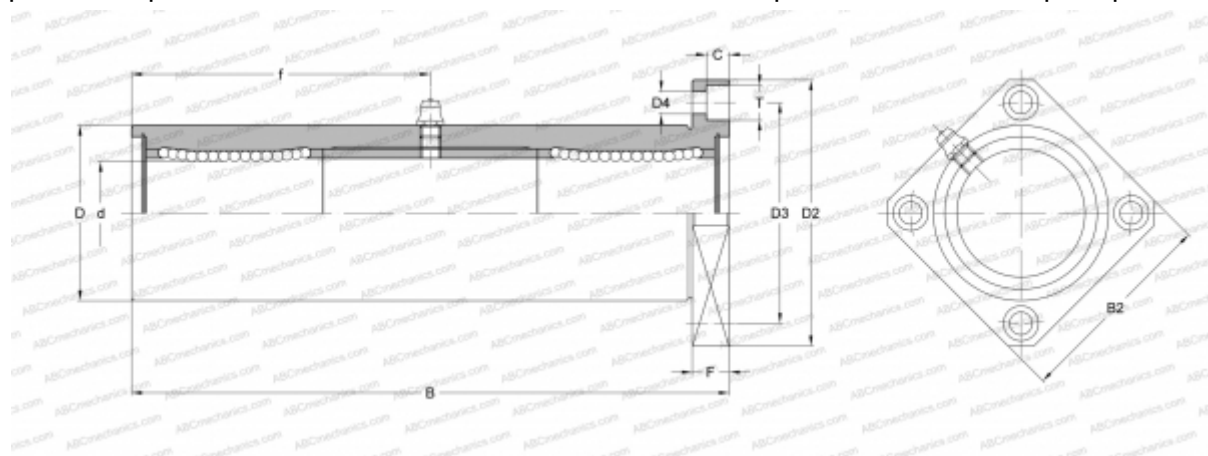

Технические характеристики

РАЗМЕРЫ, ММ

d	30,000
D	52,000
B	182,000
D2	82,000
D3	67,000
D4	6,600
B2	64,000
T	11,000
f	91,000
C	6,100
F	10

МАССА, КГ 1,543

ПРОИЗВОДИТЕЛЬ [NB](#)