

## TRK 10GUU NB

Шариковые втулки

ТИП: Цилиндрические линейные направляющие, Шариковые втулки, С фланцем, Квадратная форма фланца, тройная длина, Тип TRK, Азиатский стандарт, Пластиковый сепаратор (NB)

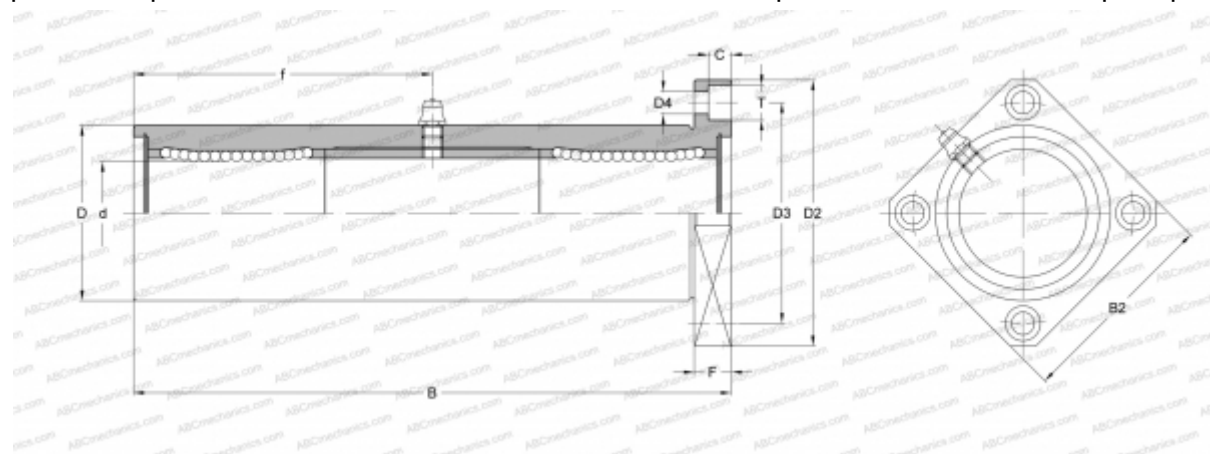

### Технические характеристики

#### РАЗМЕРЫ, ММ

d	10,000
D	23,000
B	80,000
D2	43,000
D3	33,000
D4	4,500
B2	34,000
T	7,500
f	38,000
C	4,100
F	6

**МАССА, КГ** 0,189

**ПРОИЗВОДИТЕЛЬ** [NB](#)