

КВ 40 NB

Шариковые втулки

ТИП: Цилиндрические линейные направляющие, Шариковые втулки, Стандартные, Закрытая конструкция, Тип КВ, Европейский стандарт, Стальной сепаратор (SAMICK)

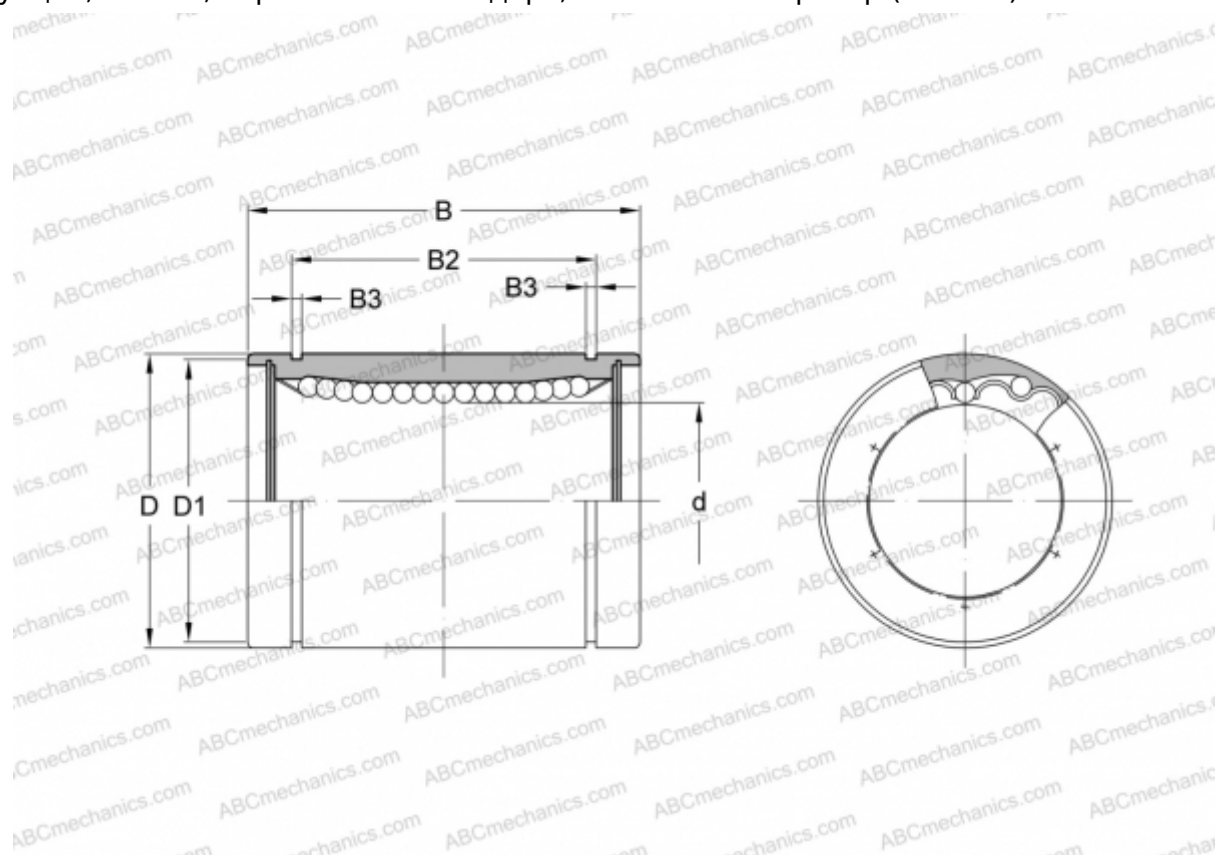

Технические характеристики

РАЗМЕРЫ, ММ

d	40,000
D	62,000
B	80,000
D1	59,000
B2	60,600
B3	2,150

МАССА, КГ 0,770

ПРОИЗВОДИТЕЛЬ [NB](#)