

KB 20G NB

Шариковые втулки

ТИП: Цилиндрические линейные направляющие, Шариковые втулки, Стандартные, Закрытая конструкция, Тип KB, Европейский стандарт, Пластиковый сепаратор (NB)

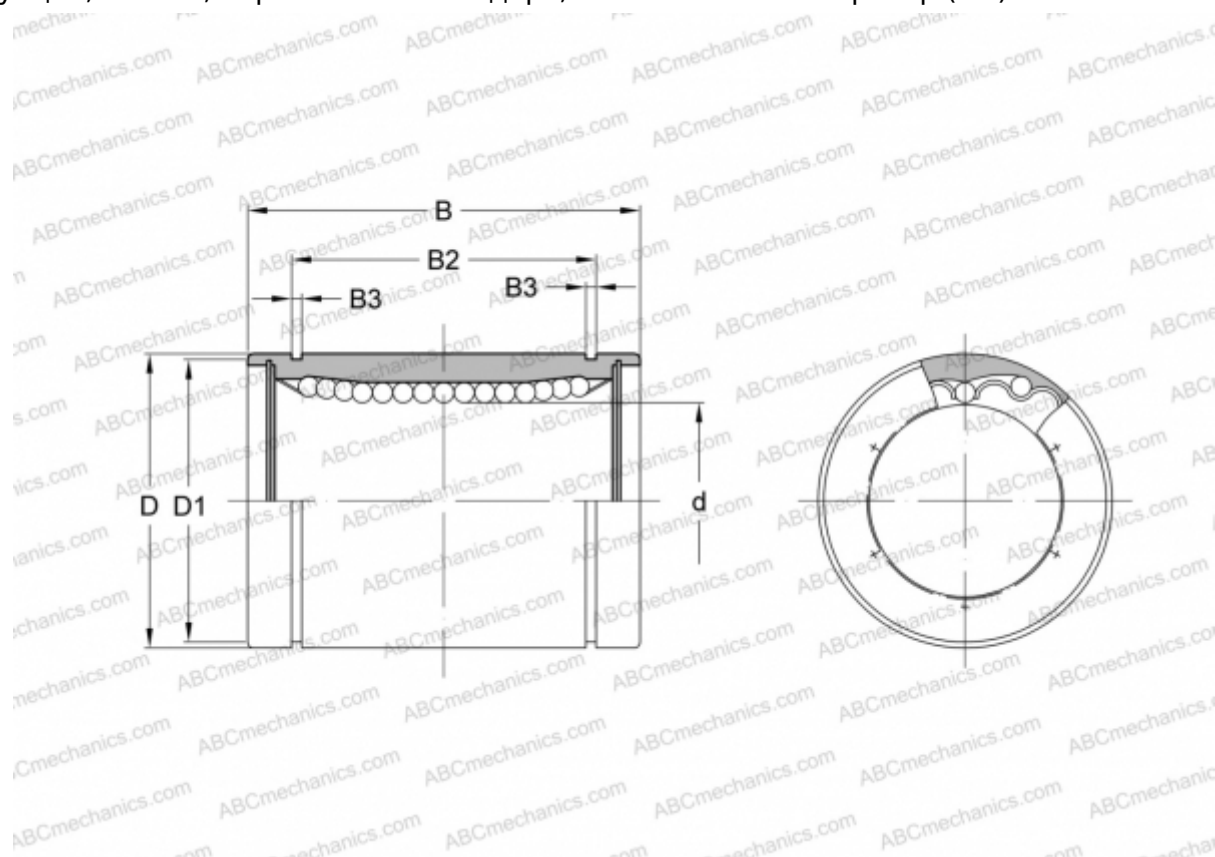

Технические характеристики

РАЗМЕРЫ, ММ

| | |
|----|--------|
| d | 20,000 |
| D | 32,000 |
| B | 45,000 |
| D1 | 30,300 |
| B2 | 31,500 |
| B3 | 1,600 |

МАССА, КГ 0,102

ПРОИЗВОДИТЕЛЬ [NB](#)