

## KBS 5 NB

Шариковые втулки

ТИП: Цилиндрические линейные направляющие, Шариковые втулки, Стандартные, Закрытая конструкция, Тип KB, Европейский стандарт, Антикоррозионное исполнение, сепаратор из нержавеющей стали (NB)

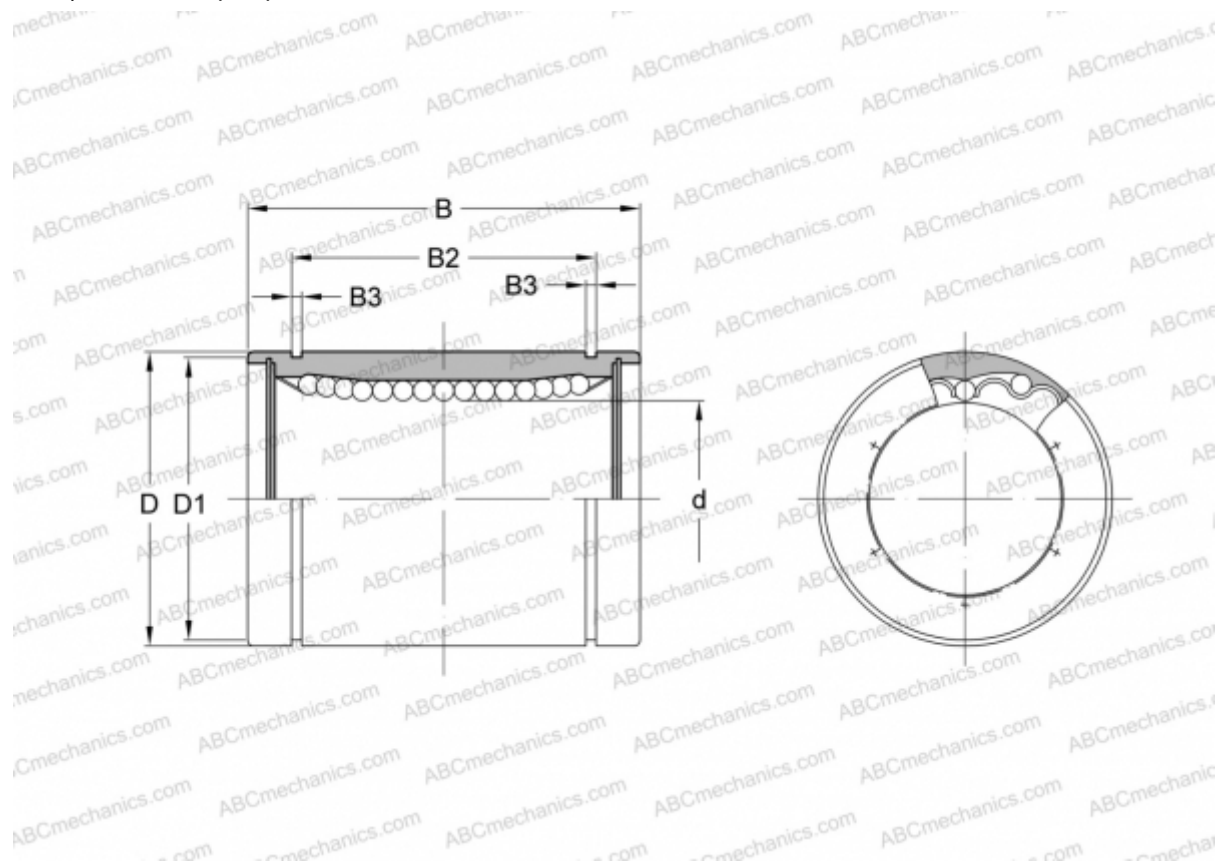

### Технические характеристики

#### РАЗМЕРЫ, ММ

d	5,000
D	12,000
B	22,000
D1	11,500
B2	14,500
B3	1,100

**МАССА, КГ** 0,011

**ПРОИЗВОДИТЕЛЬ** [NB](#)