

KBS 8 NB

Шариковые втулки

ТИП: Цилиндрические линейные направляющие, Шариковые втулки, Стандартные, Закрытая конструкция, Тип KB, Европейский стандарт, Антикоррозионное исполнение, сепаратор из нержавеющей стали (NB)

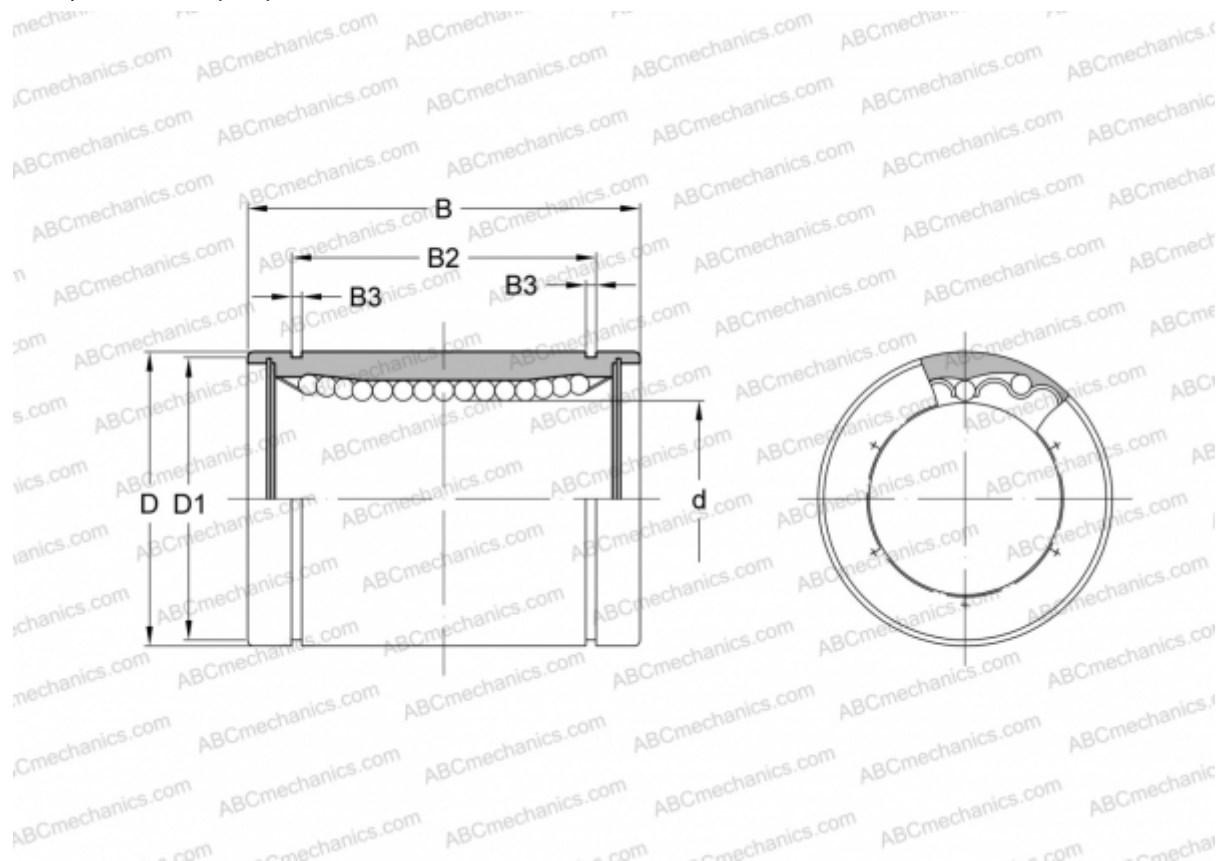

Технические характеристики

РАЗМЕРЫ, ММ

d	8,000
D	16,000
B	25,000
D1	15,200
B2	16,500
B3	1,100

МАССА, КГ 0,022

ПРОИЗВОДИТЕЛЬ [NB](#)