

KBS 25G NB

Шариковые втулки

ТИП: Цилиндрические линейные направляющие, Шариковые втулки, Стандартные, Закрытая конструкция, Тип KB, Европейский стандарт, Антикоррозионное исполнение, Пластиковый сепаратор (NB)

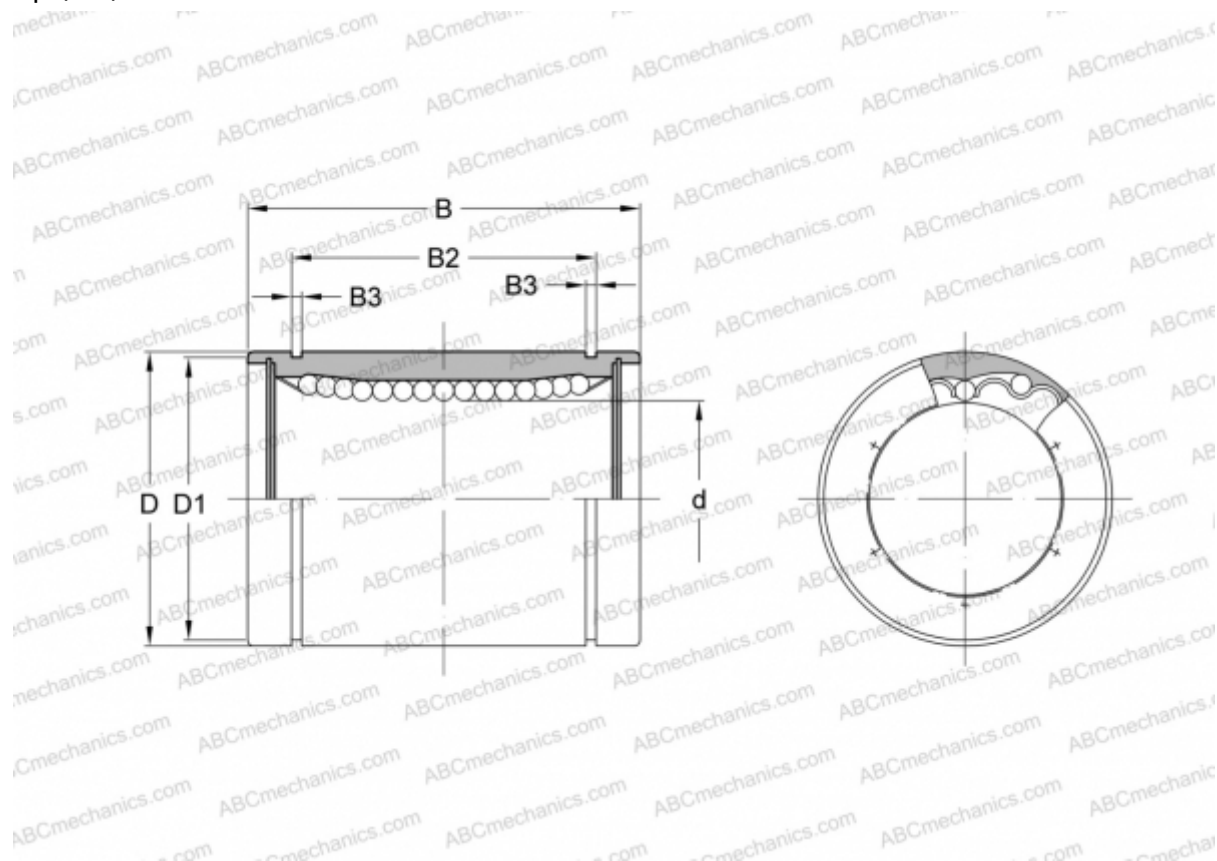

Технические характеристики

РАЗМЕРЫ, ММ

d	25,000
D	40,000
B	58,000
D1	37,500
B2	44,100
B3	1,850

МАССА, КГ 0,235

ПРОИЗВОДИТЕЛЬ [NB](#)