

KBS 16W NB

Шариковые втулки

ТИП: Цилиндрические линейные направляющие, Шариковые втулки, Стандартные, Закрытая конструкция, двойная длина, Тип KB..W, Европейский стандарт, Антикоррозионное исполнение, сепаратор из нержавеющей стали (NB)

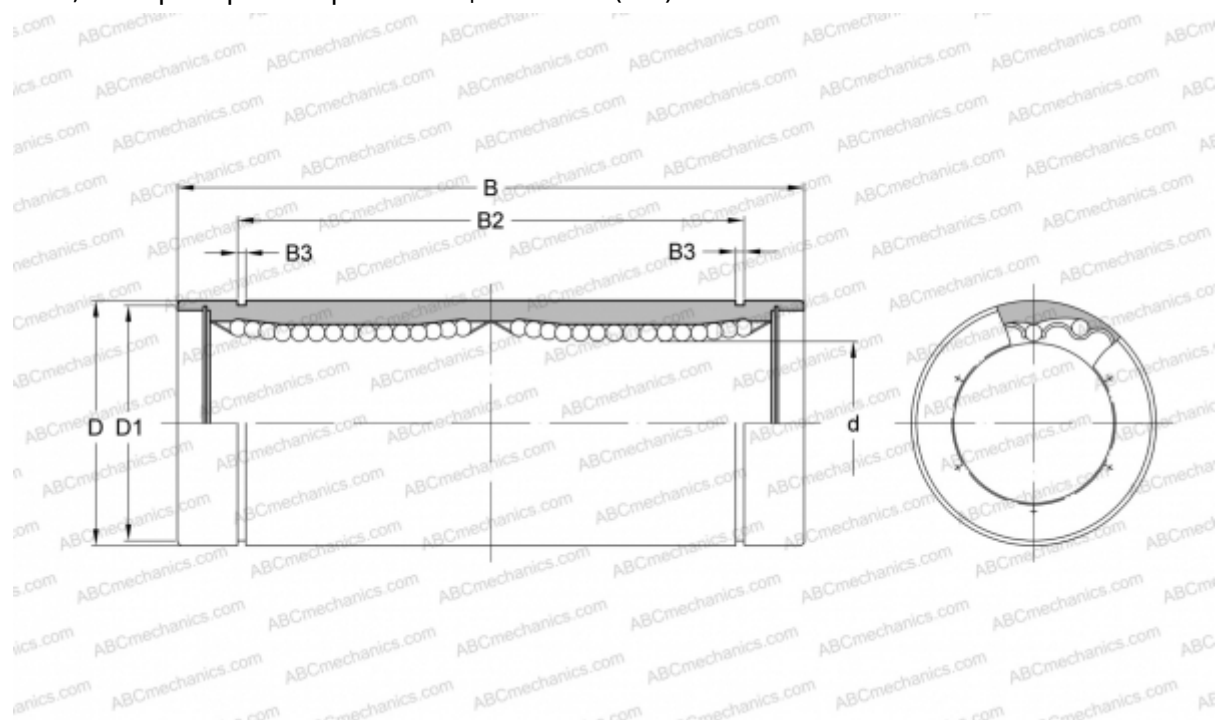

Технические характеристики

РАЗМЕРЫ, ММ

d	16,000
D	26,000
B	68,000
D1	24,900
B2	49,800
B3	1,300

МАССА, КГ 0,115

ПРОИЗВОДИТЕЛЬ [NB](#)