

KBS 60W NB

Шариковые втулки

ТИП: Цилиндрические линейные направляющие, Шариковые втулки, Стандартные, Закрытая конструкция, двойная длина, Тип KB..W, Европейский стандарт, Антикоррозионное исполнение, сепаратор из нержавеющей стали (NB)

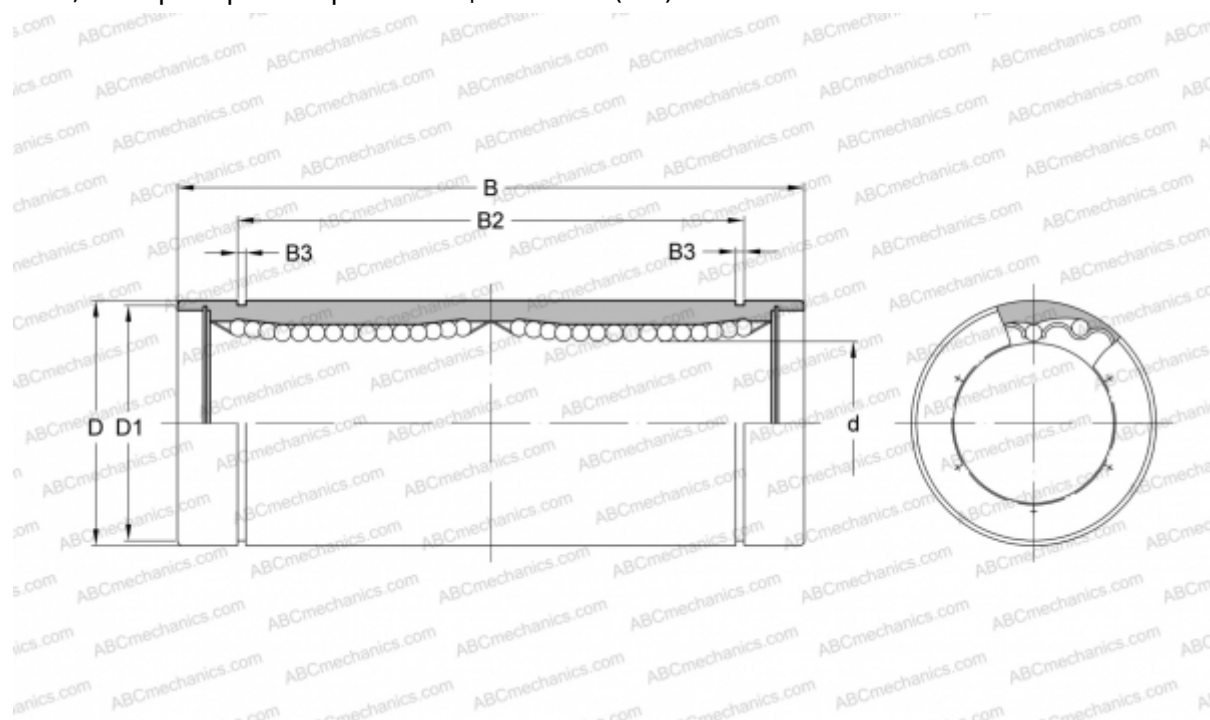

Технические характеристики

РАЗМЕРЫ, ММ

d	60,000
D	90,000
B	209,000
D1	86,500
B2	170,000
B3	3,150

МАССА, КГ 3,920

ПРОИЗВОДИТЕЛЬ [NB](#)