

## KBS 8GW NB

Шариковые втулки

ТИП: Цилиндрические линейные направляющие, Шариковые втулки, Стандартные, Закрытая конструкция, двойная длина, Тип KB..W, Европейский стандарт, Антикоррозионное исполнение, Пластиковый сепаратор (NB)

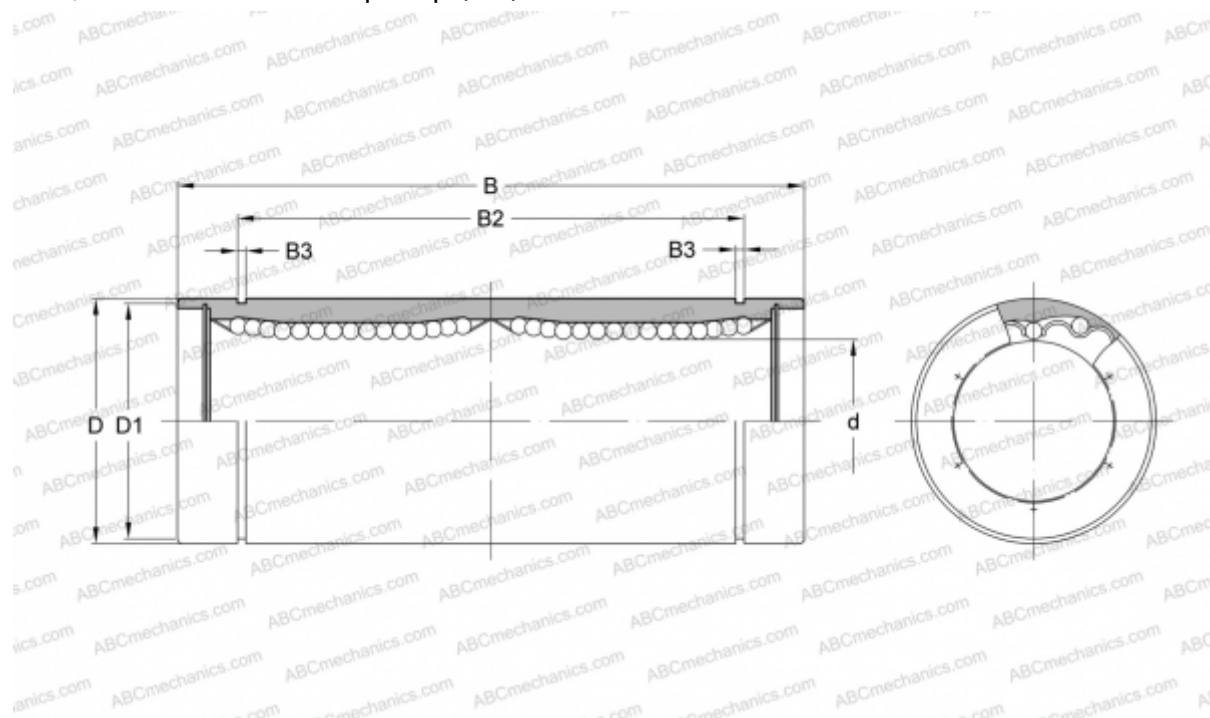

### Технические характеристики

#### РАЗМЕРЫ, ММ

d	8,000
D	16,000
B	46,000
D1	15,200
B2	33,000
B3	1,100

**МАССА, КГ** 0,040

**ПРОИЗВОДИТЕЛЬ** [NB](#)