

## KBS 12GW NB

Шариковые втулки

ТИП: Цилиндрические линейные направляющие, Шариковые втулки, Стандартные, Закрытая конструкция, двойная длина, Тип KB..W, Европейский стандарт, Антикоррозионное исполнение, Пластиковый сепаратор (NB)

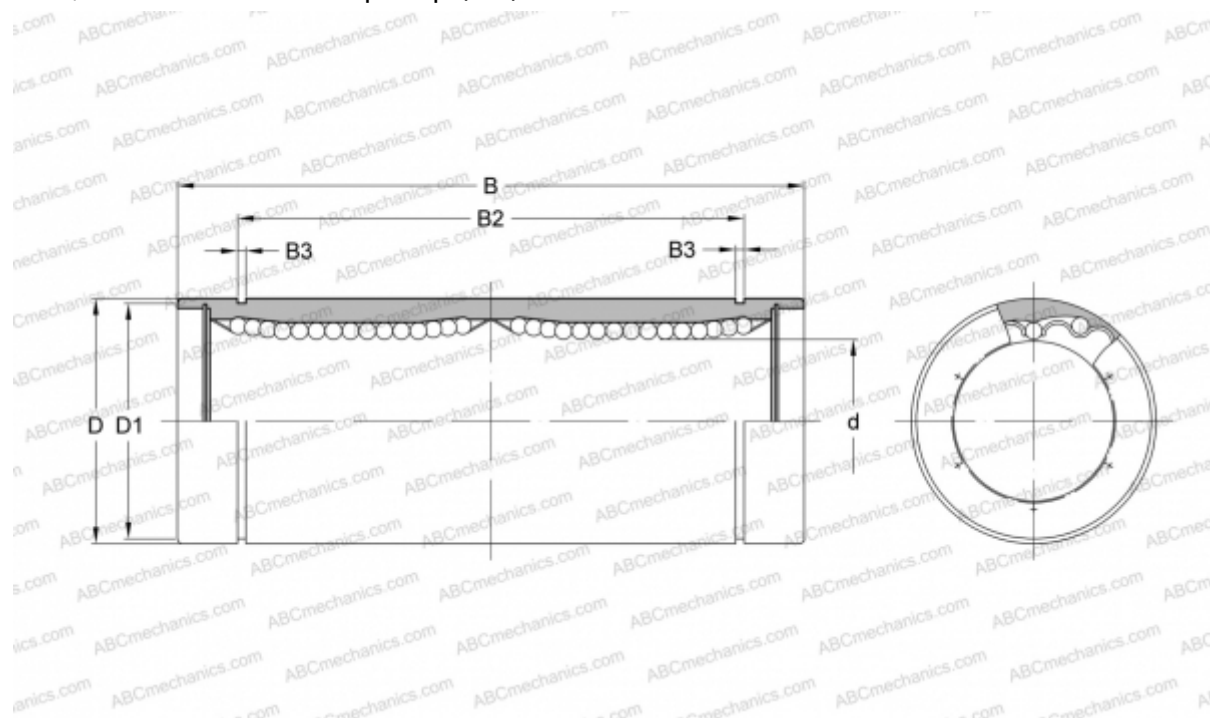

### Технические характеристики

#### РАЗМЕРЫ, ММ

d	12,000
D	22,000
B	61,000
D1	21,000
B2	45,800
B3	1,300

**МАССА, КГ** 0,080

**ПРОИЗВОДИТЕЛЬ** [NB](#)