

КВФ 80 NB

Шариковые втулки

ТИП: Цилиндрические линейные направляющие, Шариковые втулки, С фланцем, Круглая форма фланца, Тип КВФ, Европейский стандарт, Стальной сепаратор (NB)

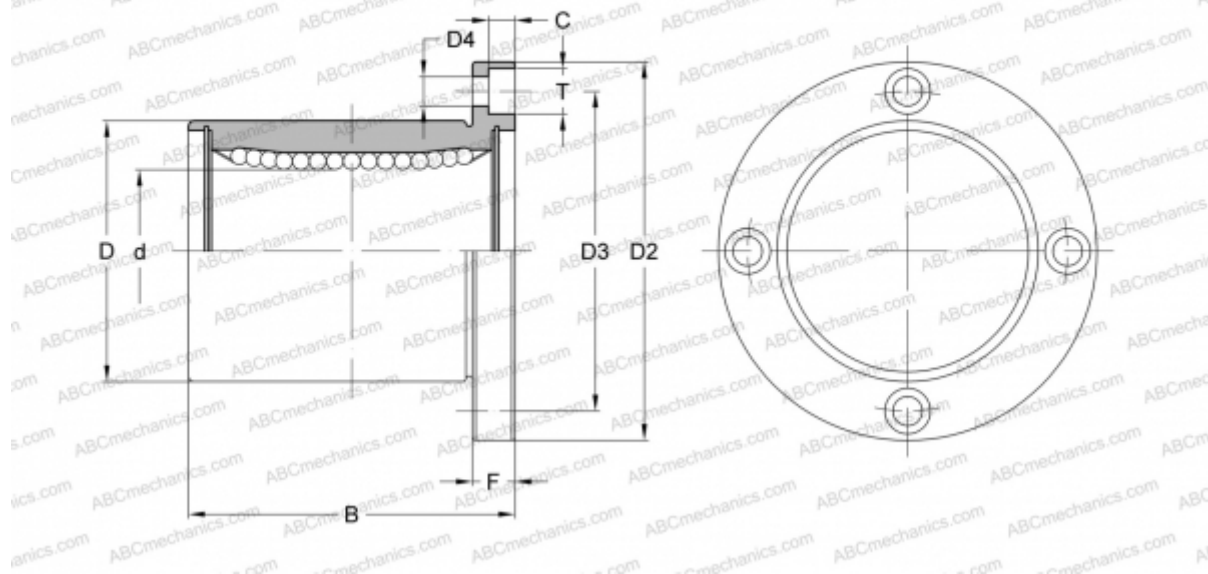

Технические характеристики

РАЗМЕРЫ, ММ

d	80,000
D	120,000
B	165,000
D2	164,000
D3	142,000
F	18

МАССА, КГ 6,420

ПРОИЗВОДИТЕЛЬ [NB](#)