

KBSF 5G NB

Шариковые втулки

ТИП: Цилиндрические линейные направляющие, Шариковые втулки, С фланцем, Круглая форма фланца, Тип KBF, Европейский стандарт, Антикоррозионное исполнение, Пластиковый сепаратор (NB)

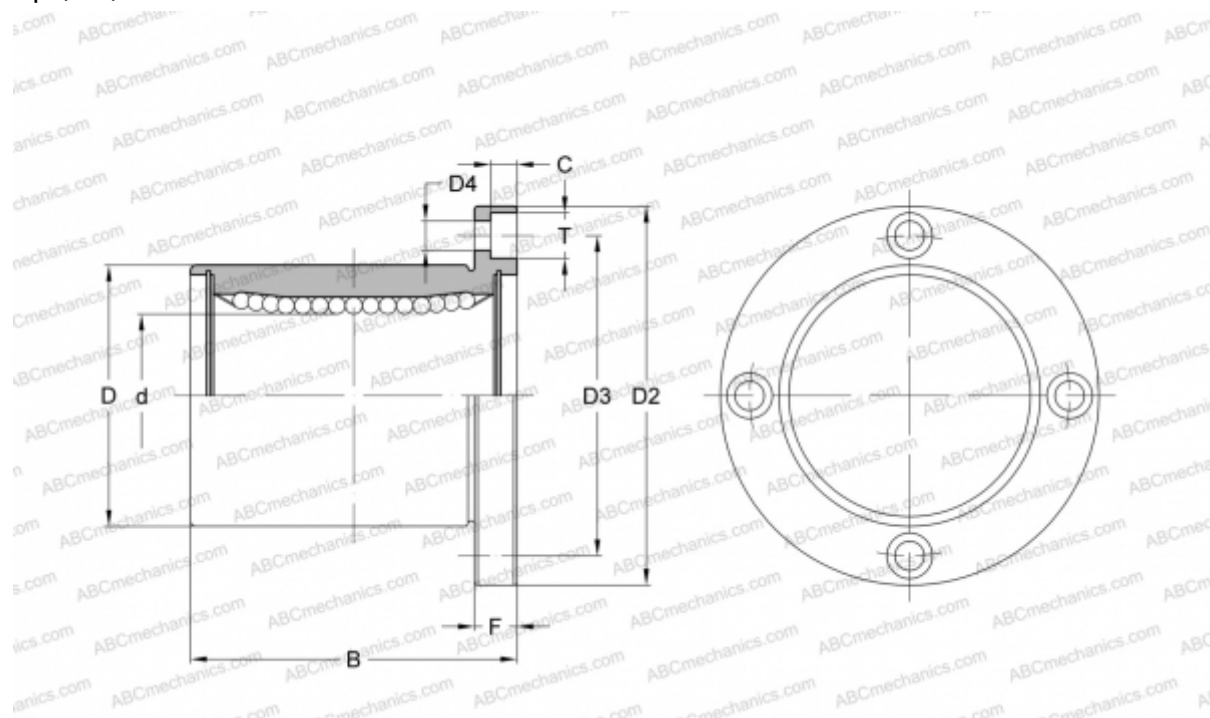

Технические характеристики

РАЗМЕРЫ, ММ

d	5,000
D	12,000
B	22,000
D2	28,000
D3	20,000
F	5

МАССА, КГ 0,026

ПРОИЗВОДИТЕЛЬ [NB](#)