

KBSK 5G NB

Шариковые втулки

ТИП: Цилиндрические линейные направляющие, Шариковые втулки, С фланцем, Квадратная форма фланца, Тип KBK, Европейский стандарт, Антикоррозионное исполнение, Пластиковый сепаратор (NB)

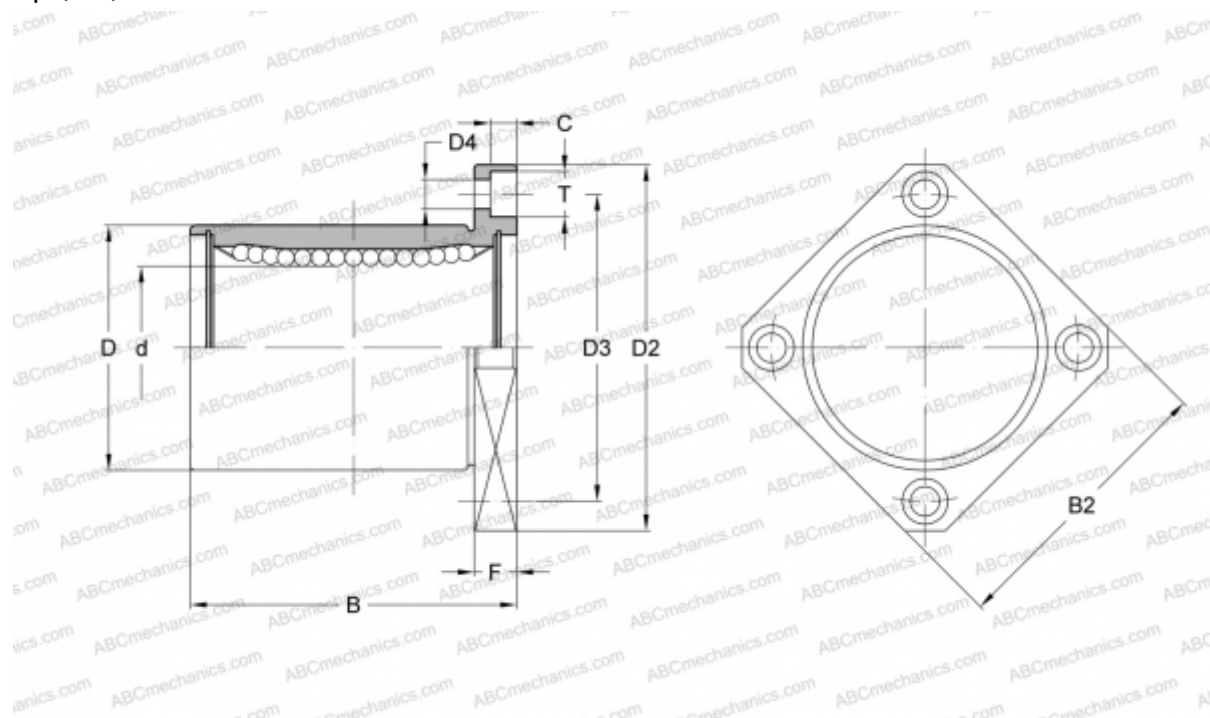

Технические характеристики

РАЗМЕРЫ, ММ

d	5,000
D	12,000
B	22,000
D2	28,000
D3	20,000
D4	3,500
B2	22,000
T	6,000
C	3,100
F	5

МАССА, КГ 0,020

ПРОИЗВОДИТЕЛЬ [NB](#)