

KBSKC 20G NB

Шариковые втулки

ТИП: Цилиндрические линейные направляющие, Шариковые втулки, С фланцем посередине, Квадратная форма фланца, Тип КВКС, Европейский стандарт, Антикоррозионное исполнение, Пластиковый сепаратор (NB)

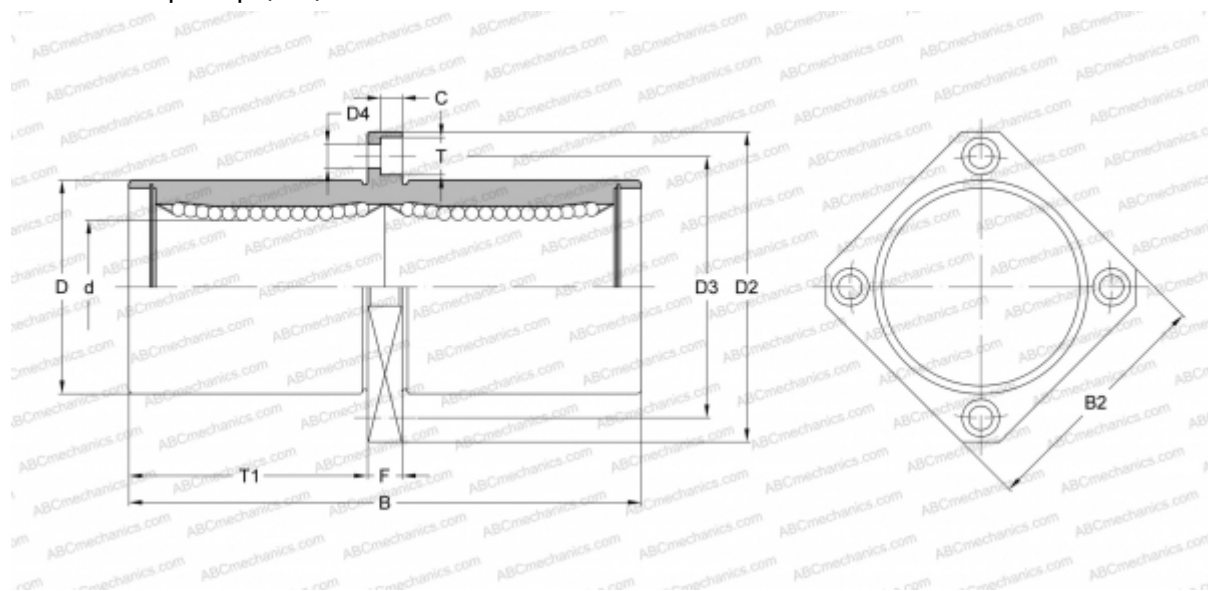

Технические характеристики

РАЗМЕРЫ, ММ

d	20,000
D	32,000
B	80,000
D2	54,000
D3	43,000
D4	5,500
B2	42,000
T	9,000
T1	36,000
C	5,100
F	8

МАССА, КГ 0,225

ПРОИЗВОДИТЕЛЬ [NB](#)