

## SW 6 NB

Шариковые втулки

ТИП: Цилиндрические линейные направляющие, Шариковые втулки, Стандартные, Закрытая конструкция, Тип SW, Американский стандарт, Стальной сепаратор (NB)

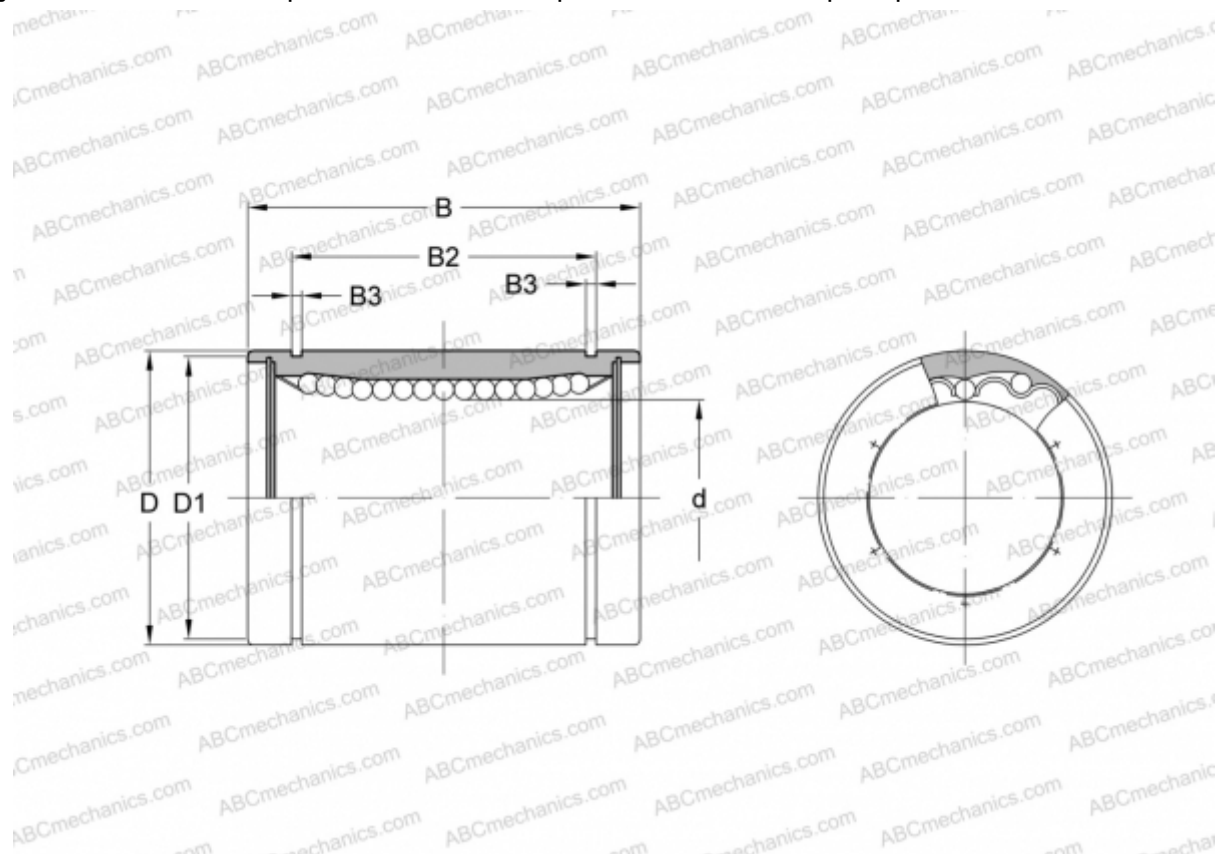

### Технические характеристики

#### РАЗМЕРЫ, ММ

d	9,525
D	15,875
B	22,225
D1	14,935
B2	16,150
B3	0,992

**МАССА, КГ** 0,015

**ПРОИЗВОДИТЕЛЬ** [NB](#)