

SWS 2 NB

Шариковые втулки

ТИП: Цилиндрические линейные направляющие, Шариковые втулки, Стандартные, Закрытая конструкция, Тип SW, Американский стандарт, Антикоррозионное исполнение, сепаратор из нержавеющей стали (NB)

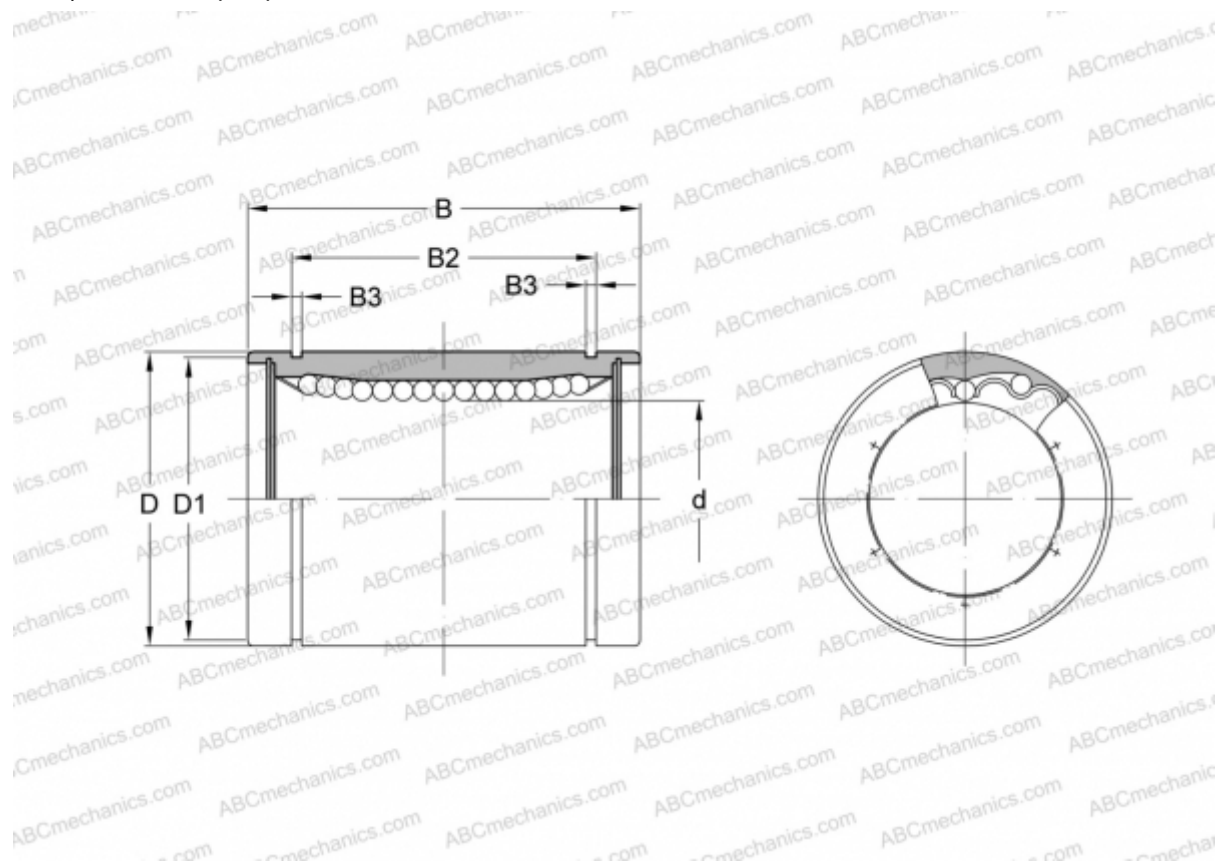

Технические характеристики

РАЗМЕРЫ, ММ

d	3,175
D	7,938
B	12,700
D1	7,370
B2	9,350
B3	0,710

МАССА, КГ 0,003

ПРОИЗВОДИТЕЛЬ [NB](#)