

## SWS 2G NB

Шариковые втулки

ТИП: Цилиндрические линейные направляющие, Шариковые втулки, Стандартные, Закрытая конструкция, Тип SW, Американский стандарт, Антикоррозионное исполнение, Пластиковый сепаратор (NB)

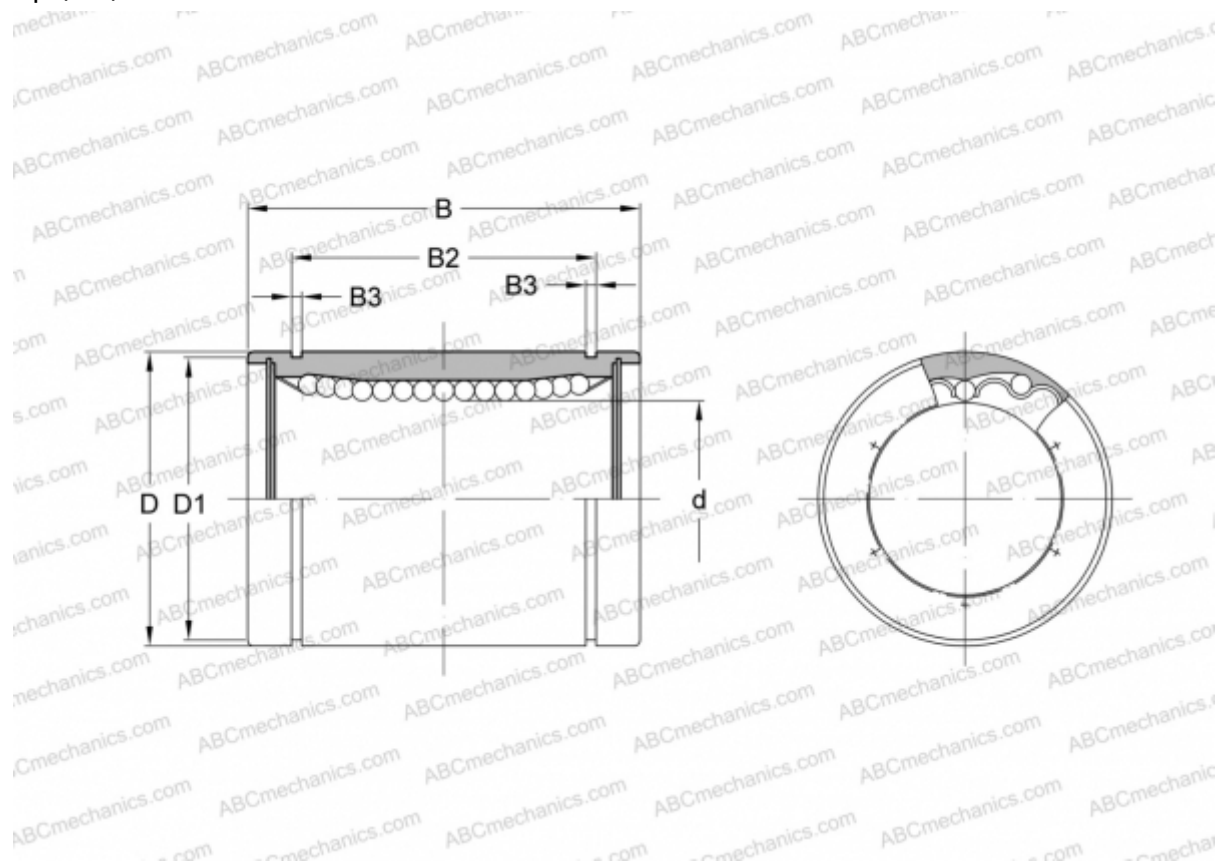

### Технические характеристики

#### РАЗМЕРЫ, ММ

d	3,175
D	7,938
B	12,700
D1	7,370
B2	9,350
B3	0,710

**МАССА, КГ** 0,003

**ПРОИЗВОДИТЕЛЬ** [NB](#)